

TRAMONTINA

horeca

 Hoteles  Restaurantes  Catering

2023



NUESTRAS FÁBRICAS



BELÉM

Muebles de madera para áreas internas y externas y utilidades domésticas.



CUTELARIA

Cuchillos de cocina, profesionales y deportivos, utensilios de cocina, cubiertos para uso diario, ollas, sartenes, moldes y asaderas, tijeras, potes plástico, cubiertos infantiles y una línea completa de productos y accesorios para asado.



DELTA

Muebles, accesorios, utilidades plásticas de calidad y diseño.



ELETRIK

Duchas, toma corrientes e interruptores y materiales eléctricos para zonas residenciales y acabados.



FARROUPILHA

Ollas, cubiertos y una línea completa de productos para servir en acero inoxidable, cocinas profesionales y electroportátiles.



GARIBALDI

Herramientas industriales diseñadas para trabajos de alto desempeño. Herramientas Profesionales para la construcción civil.



MADEIRAS

Utilidades para el hogar, decoración y muebles en madera tipo Pino.



MULTI

Herramientas manuales para jardinería, agricultura, construcción civil y minería.



TEEC

Lavaplatos, cubetas, lavaderos, campanas, cooktops, hornos, basureros, maceteros y accesorios.

54

DECORACIÓN



35

BAR



59

INSTITUCIONAL



61

MANTENIMIENTO



64

COCINAS PROFESIONALES



72

MUEBLES DE ACERO INOX.



19

SERVIR



21

ACCESORIOS



24

ASADOS



27

CUBERTERÍA



33

ACCESORIOS PARA MESA



01

CORTE Y AFILADO



10

PREPARACIÓN



12

COCCIÓN



15

HORNEAR



17

MANTENER





CORTE Y AFILADO

TRAMONTINA

www.tramontinastore.com.co

CENTURY

CUCHILLOS

LÁMINA ACERO INOXIDABLE

Acero DIN 1,4110

DESBASTE EN FORMA DE "V"

Asegura un corte confiable y mejor rendimiento

REMACHES DE ALUMINIO

Que auxilian en la fijación del mango

MANGOS EN POLICARBONATO

Con fibra de vidrio más ergonomía, más higiénicos y más seguros

**25 AÑOS
DE GARANTIA**



CERTIFICACIÓN NSF
(National Science Foundation)



Mangos con PROTECCIÓN
ANTIMICROBIANA



Cuchillo Pan
Ref: 24009108 / 8"
Century



Cuchillo Cocina
Ref: 24010106 / 6"
Century



Cuchillo Deshuesar
Ref: 24006106 / 6"
Century



Cuchillo Carne
Ref: 24011106 / 6"
24011108 / 8"
24011110 / 10"
Century



Cuchillo Legumbre
Ref: 24002103 / 3"
Century

SUSHI

CUCHILLOS

LÁMINA DE ACERO INOXIDABLE
Alto desempeño, le proporciona mucha
más precisión, seguridad y equilibrio

**MANGOS EN NYLON
ANTIMICROBIANA**
Reduce el crecimiento de
bacterias y hongos



CERTIFICACIÓN NSF
(National Science Foundation)



Mangos con PROTECCIÓN
ANTIMICROBIANA

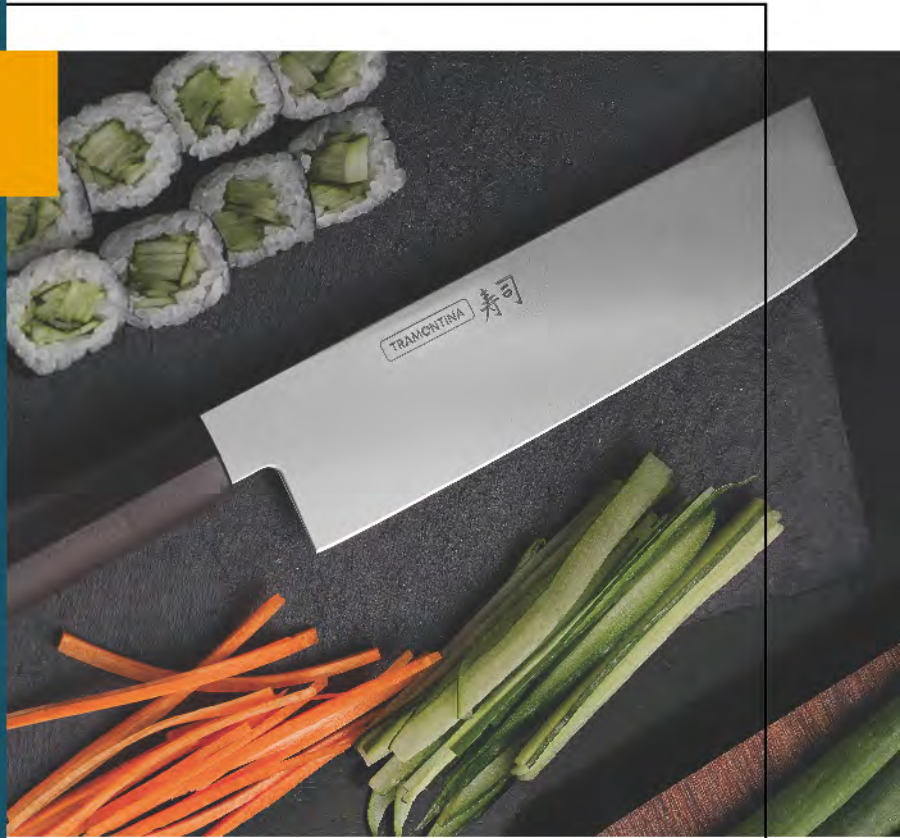

Vea el video



Cuchillo Deba
Ref: 24231048 | 8"
Sushi



Cuchillo Yanagiba
Ref: 24230049 | 9"
Sushi

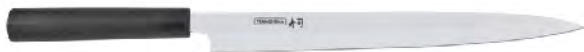

Cuchillo Yanagiba
Ref: 24230043 | 13"
Sushi



Cuchillo Nakiri
Ref: 24232047 | 7"
Sushi



Pinza Espinas
Ref: 25687000 | 10.3x 1.5x 1.3 cm
Sushi

PROFESSIONAL CUCHILLOS

DESBASTE EN FORMA DE "V"

Asegura un corte confiable y mejor rendimiento.

TRATAMIENTO TÉRMICO

Garantizando la resistencia al desgaste de filo.

LÁMINA ACERO INOXIDABLE - DIN 1,4110

Laminas en acero Inoxidable Durabilidad y resistencia a la corrosión.

MANGO INYECTADO

Directamente sobre la espiga de la lamina

MANGOS EN POLIPROPILENO

Más ergonomía, más higiénicos y más seguros



CERTIFICACIÓN NSF
(National Science Foundation)



**MANGO CON PROTECCIÓN
ANTIMICROBIANA**
*Inhibe la formación de bacterias
que causan contaminación.*



Juego de Cuchillos 6 Piezas

Ref: 24699816

Incluye Estuche

Composición:

- 1 - Cuchillo deshuesar Flexible 6"
 - 1 - Cuchillo Carne 8"
 - 1 - Cuchillo Mondador 3"
 - 1 - Cuchillo jamón con sierra 8"
 - 1 - Afilador estriado con revestimiento Cromo Duro 10"
- Professional

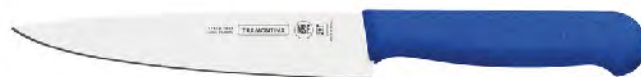

Cuchillo Carne

- Ref: 24620016 | 6" | Azul ●
 - 24620026 | 6" | Verde ●
 - 24620046 | 6" | Café ●
 - 24620056 | 6" | Amarillo ●
 - 24620076 | 6" | Rojo ●
 - 24620086 | 6" | Blanco ○
- Professional

- Ref: 24620018 | 8" | Azul ●
- 24620028 | 8" | Verde ●
- 24620048 | 8" | Café ●
- 24620058 | 8" | Amarillo ●
- 24620078 | 8" | Rojo ●
- 24620088 | 8" | Blanco ○

- Ref: 24620010 | 10" | Azul ●
- 24620020 | 10" | Verde ●
- 24620040 | 10" | Café ●
- 24620050 | 10" | Amarillo ●
- 24620070 | 10" | Rojo ●
- 24620080 | 10" | Blanco ○

PARA CADA NECESIDAD, UN CUCHILLO.

**CUCHILLO DESHUESAR**

Hoja más delgada y flexible, específica para deshuesar

**CUCHILLO MONDADOR**

Hoja más pequeña para facilitar el manejo con las legumbres y frutas. tanto para pelar como cortar.

**CUCHILLO PARA FILETEAR**

Hoja super flexible que facilita que se doble para sacar el filete del pescado

**HACHUELA**

Desarrollada para romper huesos, hoja más gruesa para soportar altos impactos.

**CUCHILLO CARNE**

Perfecto para picar y cortar en tablas de corte. Muy utilizado por los chefs.

**CHAIRA/AFILADOR**

Perfecta para afilar los cuchillos, su dureza y estrías remueven el acero de las hojas de los cuchillos, formando un nuevo filo.

**Cuchillo Filetear**

Ref: 24622088 | 8" | Blanco
Professional

**Cuchillo Despellejar**

Ref: 24606086 | 6" | Blanco
Professional

**Cuchillo Deshuesar**

Ref: 24605085 | 5" | Blanco
24605086 | 6" | Blanco
24605076 | 6" | Rojo
24605056 | 6" | Amarillo
24605016 | 6" | Azul
Professional

**Cuchillo Mondador**

Ref: 24625084 | 4" | Blanco
Professional

**Cuchillo Mondador**

Ref: 24626083 | 3" | Blanco
Professional

**Cuchillo Carnicero**

Ref: 24621080 | 10" | Blanco
Professional

CORTE Y AFILADO



Cuchillo Carne

Ref: 24609088 | 8" | Blanco ○
24609080 | 10" | Blanco ○
24609082 | 12" | Blanco ○
Professional



Cuchillo Carnicero Santoku

Ref: 24646087 | 7" | Blanco ○
Professional



Cuchillo Carne

Ref: 24608088 | 8" | Blanco ○
24608080 | 10" | Blanco ○
24608082 | 12" | Blanco ○
Professional



Cuchillo Jamón con Sierra

Ref: 24627080 | 10" | Blanco ○
Professional



Cuchillo Jamón sin Sierra

Ref: 24628082 | 12" | Blanco ○
24628084 | 14" | Blanco ○
Professional



Hachuela

Ref: 24624186 | 6" | Blanco ○
Professional



Cortador Pizza

Ref: 24686180 | Blanco ○
Professional



Espátula Repostería

Ref: 24671188 | 8" | Blanco ○
24671180 | 10" | Blanco ○
Professional



Raspador

Ref: 24687080 | 4x6 Cm | Blanco ○
Professional Incluye caja



Espátula Repostería

Ref: 24681180 | 10" | Blanco ○
24681182 | 12" | Blanco ○
Professional



Espátula Fritura
Ref: 24675186 | 6x3 1/2 Cm | Blanco ○
Professional



Espátula hamburguesa
Ref: 24676186 | 6 x 3 1/2 Cm | Blanco ○
Professional



Espátula Fritura
Ref: 24674185 | 5x2 1/2 Cm | Blanco ○
Professional



Espátula Hamburguesa
Ref: 24672185 | 5x4 Cm | Blanco ○
Professional



Espátula Fritura
Ref: 24678188 | 8x3 Cm | Blanco ○
Professional



Espátula Hamburguesa
Ref: 24677187 | 7x4 1/4 Cm | Blanco ○
Professional



Espátula Fritura
Ref: 24679189 | 9x3 Cm | Blanco ○
Professional



Barra Magnética para cuchillos
Ref: 26464101 | 38 Cm | Negro ●
Material: Polipropileno con acero inoxidable
Planus



Barra Magnética para cuchillos
Ref: 26464100 | 55 Cm | Negro ●
Material: Polipropileno con acero inoxidable
Plenus



Espátula Fritura
Ref: 24680189 | 9x3 Cm | Blanco ○
Professional



Espátula
Ref: 24479184 | 4" | Blanco ○
Premium

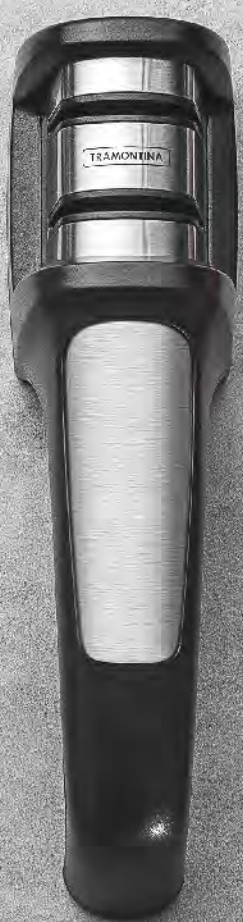



Afilador De Cuchillos Diamantado

Ref: 24031000

Posee rodillos diamantados. Soporte en ABS.

Profio



Piedra Para Afilar 800 granos

Ref: 24036000

Partículas de piedra de cerámica.

Soporte de goma.

Profio



Piedra Para Afilar Doble Faz

Ref: 24029000

Granulación: 400 y 1000z

Partículas de piedra de cerámica.

Soporte de goma.

Profio



Piedra Para Afilar Doble 2000

Ref: 24033000

Base en goma antideslizante

Profio



Guia Para Afilar Cuchillos

Ref: 24035000

Protección: Cerámica

Material: ABS

Profio



Afilador Estriado

Ref: 22969188 | 8" | Blanco

Asta: Acero carbono revestida con cromo duro

Mango: Polipropileno

Premium



Afilador Estriado

Ref: 24642082 | 12" | Blanco

Asta: Acero carbono revestida con cromo duro

Mango: Polipropileno

Argolla: Acero inoxidable.

Professional



Afilador Diamantado

Ref: 24032010 | 10"

Asta en acero inoxidable. Mango en ABS.

Profio



Tijera Multiuso

Ref: 25920109 | 10" | Negro

Láminas: Acero inoxidable

Mango: Polipropileno

Supercort



Conocer más



TRAMONTINA
1810 STABILISER STYEL
MADE IN SWITZERLAND
DIMENSIONI 42 x 28 cm
#4400000

PREPARACIÓN

PREPARACIÓN Y COCCIÓN



Azafate GN 1/1

Acero Inoxidable

Ref: 61051022 / 53x32.6x2 cm | 2.5 L

Ref: 61051042 / 53x32.6x4 cm | 5.35 L

Ref: 61051062 / 53x32.6x6.5 cm | 9.6 L

Ref: 61051102 / 53x32.6x10 cm | 14.0 L

Ref: 61051152 / 53x32.6x152 cm | 20.7 L



Azafate GN 1/2

Acero inoxidable

Ref: 61053022 / 32.5x26.5x2 cm | 1.18 L

Ref: 61053042 / 32.5x26.5x4 cm | 2.43 L

Ref: 61053062 / 32.5x26.5x6.5 cm | 4.21 L

Ref: 61053102 / 32.5x26.5x10 cm | 6.41 L

Ref: 61053152 / 32.5x26.5x15 cm | 9.51 L



Azafate GN 1/3

Acero inoxidable

Ref: 61055022 / 32.5x17.6x2 cm | 0.70 L

Ref: 61055042 / 32.5x17.6x4 cm | 1.15 L

Ref: 61055062 / 32.5x17.6x6.5 cm | 2.30 L

Ref: 61055102 / 32.5x17.6x10 cm | 3.90 L



Azafate Perforado GN 1/1

Acero inoxidable

Ref: 61071103 / 53x32.5x10 cm | 14 L



Azafate GN 1/6

Acero inoxidable

Ref: 61058062 / 17.6x16.2x6.5 cm | 1.06 L



Tapa

Acero inoxidable

1/1 Ref: 61093110 / 52.9x32.4x2 cm

1/2 Ref: 61093120 / 32.4x 26.4x 2.6 cm

1/2 Ref: 61093125 / 32.4x26.4x2.6 cm

1/3 Ref: 61093130 / 32.4x 17.4x 2.7 cm

1/3 Ref: 61093135 / 32.4x17.4x2.7 cm

1/6 Ref: 61094160 / 17.5x 16.1x 2.8 cm

1/6 Ref: 61093165 / 17.5x16.1x2.8 cm

Espesor. 0.6 mm

Cubas

COCCIÓN





Sartén Acero Inoxidable

Triple Fondo
 Ref: 62635200 | Ø20 Cm | 1.1 L
 Ref: 62635260 | Ø26 Cm | 2.0 L
 Ref: 62635300 | Ø30 Cm | 2.9 L
 Espesor 0.8 mm
 Línea Profesional



Sartén Acero Inoxidable

Triple Fondo, revestimiento interno antiadherente
 Ref: 62635207 | Ø20 Cm | 1.1 L
 Ref: 62635267 | Ø26 Cm | 2.0 L
 Ref: 62635307 | Ø30 Cm | 2.9 L
 Espesor 0.8 mm
 Línea Profesional



Wok Acero Inoxidable

Cuerpo triple con tapa
 Ref: 62158320 | Ø32 Cm | 5.2 L
 Espesor 2.6 mm
 Línea Grano



Sartén Hierro

Mango: Revestimiento en silicona
 Ref: 20766022 | Ø22 Cm | 1.0 L
 Ref: 20766026 | Ø26 Cm | 1.7 L
 Ref: 20767030 | Ø30 Cm | 2.4 L
 Espesor 2.25 mm
 Línea Profesional



Paellera Hierro Fundido

Asas: Remachadas
 Ref: 20765038 | Ø38 Cm | 5.1 L
 Espesor 2.25 mm
 Línea Profesional



Paellera de Aluminio

Revestimiento interno de antiadherente. Asas en acero.
 Ref: 20125030 | Ø30 Cm | 2.5 L
 Ref: 20125038 | Ø38 Cm | 5.4 L
 Espesor 2.3 mm
 Línea Loreto



Bifera

Mango: Silicona removible
 Ref: 20767030 | Ø30 Cm | 2.4 L
 Espesor 2.25 mm
 Línea Profesional



Freidora

Cuerpo de aluminio
 Ref: 20839024 | Ø24 Cm | 5.2 L
 Espesor 3.2 mm
 Línea Profesional



Paellera de Aluminio

revestimiento interno de antiadherente. Asas en acero.
 Ref: 20896045 | Ø45 Cm | 9.2 L
 Ref: 20896060 | Ø60 Cm | 17 L
 Espesor 3.0 mm
 Línea Profesional



Sartén de Aluminio

Mango Baquelita antitérmico
 Ref: 20886028 | Ø28 Cm | 3.2 Ltr
 Espesor 2.0 Mm
 Línea Profesional



Sartén de Aluminio

Mango Baquelita antitérmico
 Ref: 20887032 | Ø32 Cm | 3.1 Ltr
 Espesor 3.0 Mm
 Línea Profesional



Sartén de Aluminio

Revestimiento interno cerámica
 Mango: Silicona
 Ref: 20885024 | Ø24 Cm | 2.0 L
 Ref: 20885028 | Ø28 Cm | 3.1 L
 Espesor 3.0 mm
 Línea Profesional



Sartén de Aluminio

Revestimiento interno antiadherente
 Mango: Silicona
 Ref: 20890020 | Ø20 Cm | 1.0 L
 Ref: 20890025 | Ø25 Cm | 2.0 L
 Ref: 20890030 | Ø30 Cm | 3.0 L
 Espesor 3.6 mm
 Línea Profesional



Sartén de Aluminio

Revestimiento interno antiadherente
 Mango Baquelita antitérmico
 Ref: 20892024 | Ø24 Cm | 1.3 L
 Ref: 20892028 | Ø28 Cm | 2.0 L
 Ref: 20892030 | Ø30 Cm | 2.3 L
 Ref: 20892032 | Ø32 Cm | 3.1 L
 Espesor 3.0 mm
 Línea Profesional



Sartén de Aluminio

Revestimiento interno antiadherente
 Mango: baquelita antitérmico
 Ref: 20895032 | Ø32 Cm | 4.9 L
 Espesor 3.0 mm
 Línea Profesional



Sartén de Aluminio

Revestimiento interno antiadherente
 Mango: baquelita antitérmico
 Ref: 20895038 | Ø38 Cm | 7.1 L
 Espesor 3.0 mm
 Línea Profesional



Sartén de Aluminio

Revestimiento interno antiadherente
 Mango: Silicona
 Ref: 20888020 | Ø20 Cm | 1.0 L
 Ref: 20888024 | Ø24 Cm | 1.6 L
 Ref: 20888028 | Ø28 Cm | 2.4 L
 Espesor 3.0 mm
 Línea Profesional



Sartén de Aluminio

Revestimiento interno antiadherente
 Mango: Silicona
 Ref: 27816128 | Ø20 Cm | 1.0 L
 Ref: 27816129 | Ø25 Cm | 1.9 L
 Ref: 27816130 | Ø30 Cm | 3.0 L
 Espesor 3.0 mm
 Línea Profesional

PROFESIONALES

OLLAS ACERO INOXIDABLE

FONDO TRIPLE

- 1 Acero inoxidable 18/10
- 2 Aluminio
- 3 Acero inoxidable magnético 18/Cr

260°C
Temperatura
máxima



Fácil de usar



Fácil de limpiar



Protege el medio ambiente



Más saludable



Más durable



Economiza tiempo y energía



Perol Empresarial Con Tapa

Ref: 62627160 | Ø26 Cm | 2.2 L
Espesor 0.7mm
Línea Hotelera



Olla Empresarial Con Tapa

Ref: 62624160 | Ø16 Cm | 1.8 L
Ref: 62624200 | Ø20 Cm | 3.6 L
Ref: 62624240 | Ø24 Cm | 6.1 L
Ref: 62624280 | Ø28 Cm | 8 L
Espesor 0.7 mm
Línea Hotelera



Olla Empresarial Con Tapa

Ref: 62648200 | Ø 20 Cm | 5.7 L
Ref: 62648240 | Ø 24 Cm | 9.6 L
Ref: 62648280 | Ø 28 Cm | 15.7 L
Espesor 0.7 mm
Línea Hotelera



Olla Empresarial

Ref: 62646360 | Ø36 Cm | 28 L
Ref: 62645500 | Ø50 Cm | 55 L
Espesor 0.7 mm
Línea Hotelera



Olla Empresarial

Ref: 62625240 | Ø24 Cm | 7.8 L
Ref: 62625280 | Ø28 Cm | 11.9 L
Espesor 0.7 mm
Línea Hotelera



Hervidor

Ref: 62664124 | Ø 12 Cm | 1.40 L
Espesor 0.7 mm
Línea Allegra



Tapa Plana

Para Olla Empresarial
Ref: 62639360 | Ø 36 Cm
Espesor 1 mm
Línea Hotelera



Tapa Plana

Para Olla Empresarial
Ref: 62649500 | Ø 50 Cm
Espesor 1 mm
Línea Hotelera



Recipiente Para Cozi-Pasta

Ref: 62620991 | 19x26x10.5 cm
Espesor 0.6 mm
Línea Hotelera



HORNEAR



LA TECNOLOGÍA T

Es una innovación de Tramontina en productos con antiadherente starflon. Su fórmula aumenta el poder de antiadherencia y de resistencia a la abrasión, formando una combinación perfecta para darle más calidad y durabilidad a los revestimientos de los productos que llevan el sello starflon T1, starflon T3 o starflon T5.

- MÁS RESISTENCIA A LA ABRASIÓN
- MÁS DURABILIDAD
- MAYOR FACILIDAD DE LIMPIEZA
- LIBRE DE PFOA

Moldes en aluminio con revestimiento interno y externo en antiadherente



Molde para Pan

Ref: 20069022 | 25.9x12.5x7.5 Cm | 1.2 L
 Ref: 20069026 | 29.8x12.5x7 Cm | 1.4 L
 Ref: 20069030 | 33.6x13.1x7.5 Cm | 1.9 L
 Espesor 1.0 mm
 Brasil



Fuente Rectangular Honda

Ref: 20051022 | 27.3x20x5.4 Cm | 1.9 L
 Ref: 20051034 | 39.2x28.2x6.3 Cm | 4.90 L
 Espesor 0.8 mm
 Brasil



Molde Para Hornear

Ref: 20057024 | 24 Cm | 2.10 L
 Ref: 20057026 | 26 Cm | 2.40 L
 Espesor 0.8 mm
 Brasil



Tortera Acanalada

Ref: 20056024 | 24 Cm | 1.4 L
 Espesor 1.0 mm
 Brasil

Asaderas en acero inoxidable



Asadera

Ref: 61310305 | 29.4x 19.2x 4.5 cm | 30 cm
 Ref: 61310435 | 43x28.2x 5.9 cm | 43 cm
 Ref: 61310485 | 47.6x 31.1x 6.5 cm | 48 cm
 Espesor 0.8 mm



Asadera Pizza

Ref: 61731355 | Ø 35 cm.



MANTENER



Samovar Redondo

Acero inoxidable, con tapa de vidrio
Incluye quemador y soporte
Ref: 61042200 | Ø 28 cm | 7 L |
41.8x 40x 33.2 cm
Línea Rechauds



9 Funciones
Sopa, al vapor, rehogar, fritar, hervir, panqueque, cocción lenta, mantener caliente y alta temperatura.



5 niveles de temperatura



Display digital y touch-control



Función Timer



Cierre automático de seguridad.



1 área de calentamiento



Tensión 127V



Potencia de la área 1xØ 200mm:1,30kW



Frecuencia 50-60 Hz



Funcionamiento eléctrico por inducción.

Placa de Cocción Portátil

Inducción - Sistema Touch
Conexión Eléctrica: 110V / 60Hz
Potencia:1.30 Kw
Área de Calentamiento : Ø 20 cm
Ref: 94714131 | 290x 370x 35 mm
Línea Prime



Samovar Rectangular

Acero inoxidable con tapa removible
Cuba GN 1/1
Incluye quemadores
Ref: 61040210 | 67x 36,7x 31,2 cm | 9.06 L
Línea Rechauds



Olla Cuadrada

Acero inoxidable
Cuerpo triple y tapa en vidrio
Incluye: Soporte para la tapa de la olla
Ref: 62144260 | 237.2x287 x 17,5 cm | 7.30 L
Espesor: 2.6mm
Línea Trix



Juego de placa Inducción con olla cuadrada

Placa inducción profesional
Potencia: 220V / 60Hz / 600W
40x 40x 6.5 Cm | Peso 10Kg
Olla con soporte para tapa y utensilio
37,2x 28,7x 17,5 cm | 7,30 L
Espesor: 2.6 mm
Ref: 64039420



Samovar Rectangular

Acero inoxidable Cuba 1/1
Incluye Quemadores y soporte
Ref: 61045210 | 64 x 33,5x 24 cm | 9.06 L
Línea Rechauds



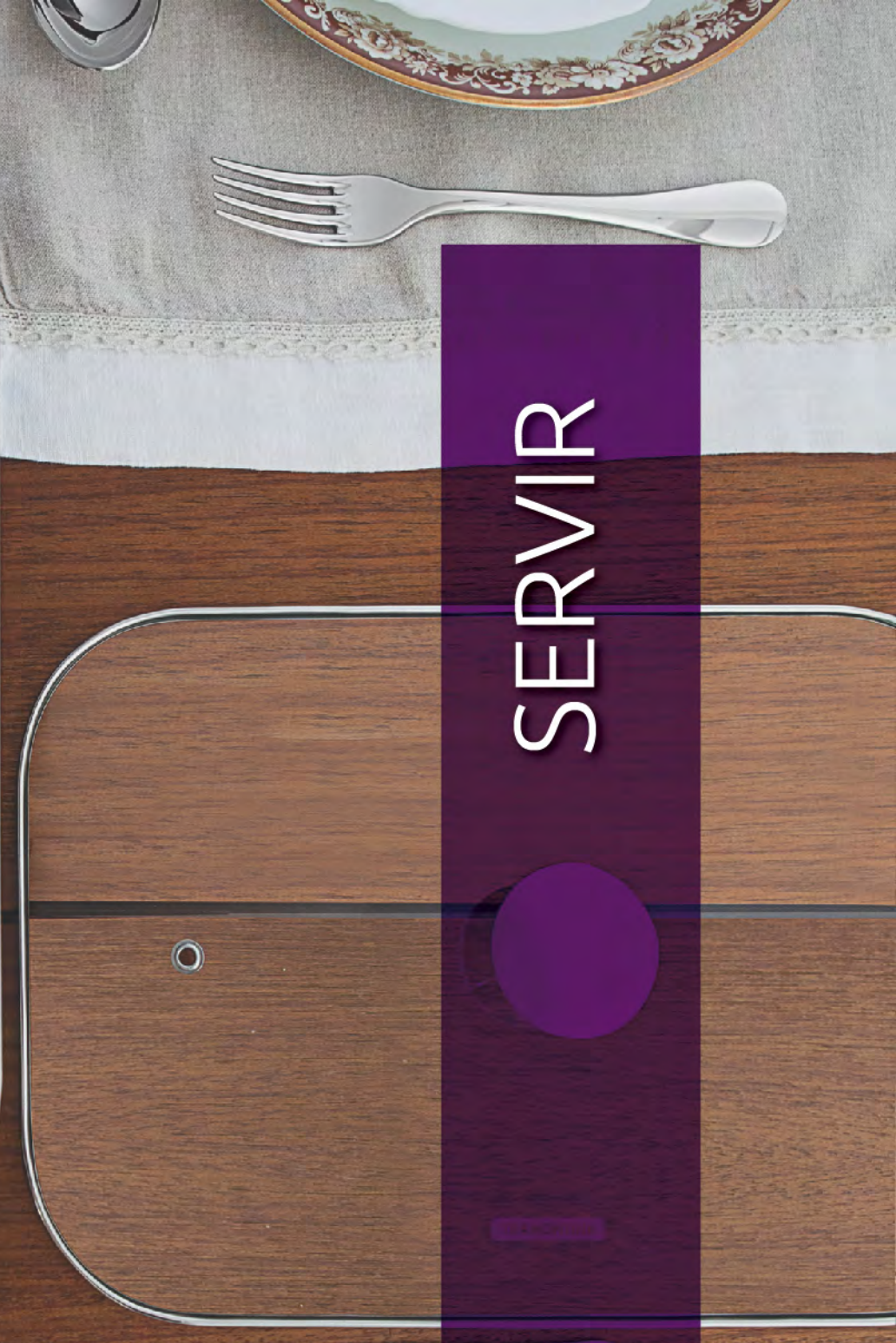

SERVIR

TRAMONTINA

www.tramontinastore.com.co

TRAMONTINA

SERVIR



Bandeja para servir redonda

Acero inoxidable
Ref: 61413355 | Ø 35 cm



Bandeja para servir redonda

Base antideslizante
Ref: 61413407 | Ø 40 cm
Espesor: 0,6 mm



Bandeja Rectangular

Acero inoxidable
Ref: 61712485 | 49.1x33x22 cm
Ref: 61529425 | 42x30x23 cm



Mesa Desayuno

Material: Pino
Bordes polipropileno
Ref: 91390108 | Negro ●
91390118 | Azul ●
Medidas: 60.8 x 27.2 x 20 cm
Línea Small Natural



Mesa Desayuno

Material: Pino
Bordes polipropileno
Ref: 91390002 | Coral ●
91390003 | Gamuza ●
Medidas: 60.8 x 27.2 x 20 cm
Línea Happy Day





ACCESORIOS

TRAMONTINA

www.tramontinastore.com.co



Recipiente Redondo

Acero Inoxidable - Con tapa plástica

Ref: 61222180 | Ø 18 cm | 19.4x 19.4x 7.8 cm | 1.61 L

Ref: 61222200 | Ø 20 cm | 21.5x 21.5x 8.5 cm | 2.19 L

Ref: 61222220 | Ø 22 cm | 23.6x 23.6x 9.4 cm | 2.90 L



Recipiente Redondo

Acero Inoxidable

Ref: 61224245 | Ø 24 cm | 26,8x 26,8x 9 cm | 3.03 L

Ref: 61224285 | Ø 28 cm | 30,8x 30,8x 10,9 cm | 5.00 L

Ref: 61224325 | Ø 32 cm | 34.7x 34.7x 13.4 cm | 8.00 L



Línea Hotelera

Cucharón

Acero inoxidable

Ref: 63815091 | 31x 9x 8.5 cm

Espesor 1.2 mm

Cuchara Servir

Acero inoxidable

Ref: 63815101 | 31x 6.7x 3.8 cm

Espesor 1.2 mm

Espumadera

Acero inoxidable

Ref: 63815221 | 31.2x 10x 4.2 cm

Espesor 1.2 mm

Cuchara Perforada

Acero inoxidable

Ref: 63815321 | 31.2x 6.7x 3.8 cm

Espesor 1.2 mm

Tenedor Trinchant

Acero inoxidable

Ref: 63815471 | 31.2x 4.4x 3.3 cm

Espesor 1.2 mm

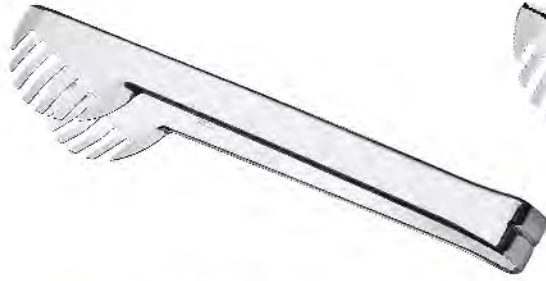

Pinza para Pasta

Acero inoxidable
Ref: 63800805 | 28 cm | 28x 4.8x 4.8 cm
Línea Utility



Pinza Para Pasta

Acero inoxidable
Ref: 63800605 | 20 cm | 20.5x 4.8x 4.9 cm
Línea Utility



Pinza Multiusos

Acero inoxidable
Mango: Caucho gris
Ref: 25056160 | 24 cm
Ref: 25057160 | 30 cm
Línea Utilita

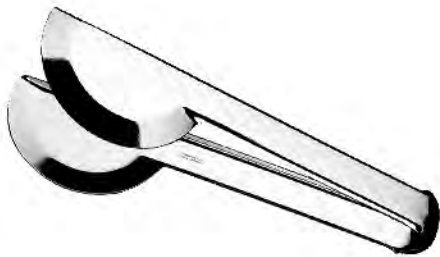

Pinza Multiusos

Acero inoxidable
Ref: 63800625 | 21 cm | 20.5x 5x 5.5 cm
Espesor: 0.8 mm
Línea Utility



Pinza Universal

Acero inoxidable
Ref: 63800645 | 18cm | 18x 4.4x 2.3 cm
Espesor: 0.8 mm
Línea Utility



Sacabocados

Acero inoxidable
Mango en polipropileno
Ref: 25626183 | Ø 2,9 cm | 17.8x 2.9x 1.9 cm | Blanco
Espesor: 0.8 mm
Línea Utilitá



Pela Papas

Acero inoxidable
Mango en polipropileno
Ref: 25627180 | 18.6x 2.6x 1.9 cm | Blanco
Espesor: 0.8 mm
Línea Utilitá



Termómetro Digital

Para alimentos a prueba de agua
Asta de acero inoxidable.
Mango en polipropileno
Ref: 25683100 | 20.4x 20x 1.5 cm
Línea Utilitá



Batidor Manual

Acero inoxidable
Mango en polipropileno
Ref: 24682180 | 30 cm | Blanco
24682181 | 35 cm | Blanco
Espesor: 0.8 mm
Línea Máster Profesional

PARRILLA

Resistente a altas temperaturas

Resistente a impactos

Madera tratada

Resistente a lavavajillas

5 Años de garantía

TRAMONTINA

www.tramontinastore.com.cz

TABLAS PARA SERVIR



Lámina de acero inoxidable
Mango de Polywood (madera Tratada)

Cuchillo Asado x6

Ref: 21100675 | 5" | Rojo ●
21198915 | 5" | Castaño ●
Espesor: 1 mm
línea: Polywood

Tenedores de Mesa x6

Ref: 21102670 | Rojo ●
21198916 | Castaño ●
Espesor: 1.5 mm
línea: Polywood

Cuchara de Mesa x6

Ref: 21103670 | Castaño ●
Espesor: 1.5 mm
línea: Polywood



Tenedor Asado Jumbo

Lámina de acero inoxidable.
Mango de Polywood (madera Tratada)
Ref: 21136070 | 21.5x 2.6x 1.8 cm | Rojo ●
21136090 | 21.5x 2.6x 1.8 cm | Castaño ●
línea: Polywood



Cuchillo Asado Jumbo

Lámina de acero inoxidable.
Mango de Polywood (madera Tratada)
Ref: 21413075 | 21.5x 2.6x 1.8 cm | Rojo ●
21413095 | 25x 3.1x 1.8 cm | Castaño ●
línea: Polywood



Cuchillo Asado Jumbo

Lámina de acero inoxidable.
Mango de Polywood (madera Tratada)
Ref: 21116075 | 25x 3.1x 1.8 cm | Rojo ●
21116095 | 25x 3.1x 1.8 cm | Castaño ●
línea: Polywood



Cuchillo Pizza Jumbo

Lámina de acero inoxidable.
Mango de Polywood (madera Tratada)
Ref: 21176094 | 25x 3.1x 1.8 | Castaño ●
línea: Polywood



Tabla para servir steak

Tipo de Madera: Caoba Africana
Acabado: Aceite vegetal
Ref: 13347641 | 34x23x1.5cm
peso: 0.76 kg
línea: Provence



Tabla para Servir Steak con Mango

Tipo de Madera: Caoba Africana
Acabado: Aceite vegetal
Ref: 13351641 | 40x27x1.8 cm
peso: 0.98 kg
línea: Provence

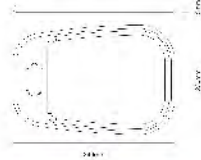

Tabla para servir pizza

Tipo de Madera: Caoba Africana
Acabado: Aceite vegetal
Ref: 13354641 | 42x30x1.5cm
Diametro: 30 cm
peso: 0.91 kg
línea: Provence

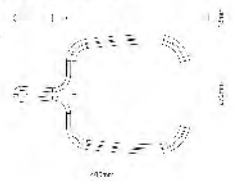

Tabla para servir pasabocas

Tipo de Madera: Caoba Africana
Acabado: Aceite vegetal
Ref: 13353641 | 48x19x1.8 cm
peso: 0.67 kg
línea: Provence

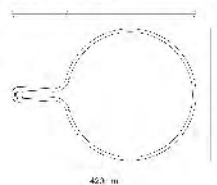

Tabla para servir pasabocas

Tipo de Madera: Caoba Africana
Acabado: Aceite vegetal
Ref: 13345641 | 30x20x1.5 cm
peso: 0.59 kg
línea: Provence

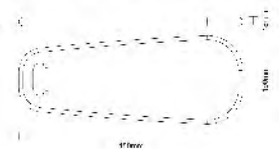

Tabla para servir Hamburguesa

Tipo de Madera: Caoba Africana
Acabado: Aceite vegetal
Ref: 13348641 | 34x23x1.5 cm
peso: 0.67 kg
línea: Provence



TABLAS DE PREPARAR

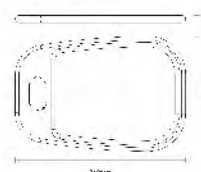
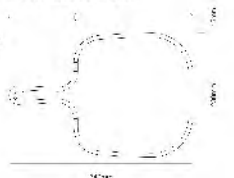

Tabla de corte con mango

Tipo de Madera: Teca
Acabado: Natural
Ref: 13276051 | 34 x 23 x 1.8 cm
peso: 0.35 kg
línea: Kitchen



Tabla de corte con mango

Tipo de Madera: Teca
Acabado: Natural
Ref: 13277051 | 40 x 27 x 1.8 cm
peso: 1.04 kg
línea: Kitchen

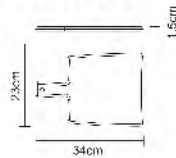

Tabla Churrasco

Tipo de Madera: Teca
Acabado: Natural
Ref: 13215052 | 60 x 36 x 2.2 cm
peso: 2.4 kg
línea: Cgurrasco



Tabla de corte

Tipo de Madera: Teca
Acabado: Natural
Ref: 13273051 | 34 x 23 x 1.8 cm
peso: 1.04 kg
línea: Kitchen

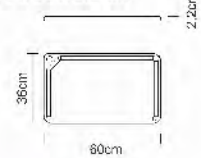

Tabla de corte

Tipo de Madera: Teca tipo mosaico
Acabado: Aceite
Ref: 13460351 | 45 x 35 x 3 cm
peso: 3.53 kg
línea: Churrasco



Tabla Mosaico Cuadrada Gourmet

Tipo de Madera: Teca
Acabado: Aceite mineral
Ref: 13516051 | 40 x 40 x 3 cm
peso: 2.63 kg
línea: Organic

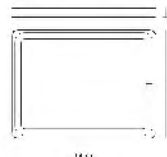
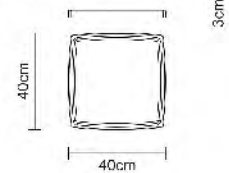

Bandeja de Servicio

Tipo de Madera: Teca
Acabado: Natural
Ref: 13514051 | 47.5 x 31.5 x 1.5 cm
peso: 0.55 kg
línea: Organic

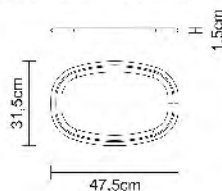

Grill a Carbón

- Cuerpo y parrilla totalmente fabricados en acero inoxidable.
 - Bandeja para carbón de acero esmaltado.
 - Manijas dobles para más comodidad en el agarre.
- Ref: 26500006
40,8 x 74,9 x 41,9 cm
línea Churrasco



Lamina con
tratamiento térmico

Dientes pulidos
internamente

Excelente corte
y durabilidad

Diseños
únicos

No raya
la porcelana

Cuchillo templado
acero 420

CUBERTERÍA

TRAMONTINA

www.tramontinastore.com.co

Cannes

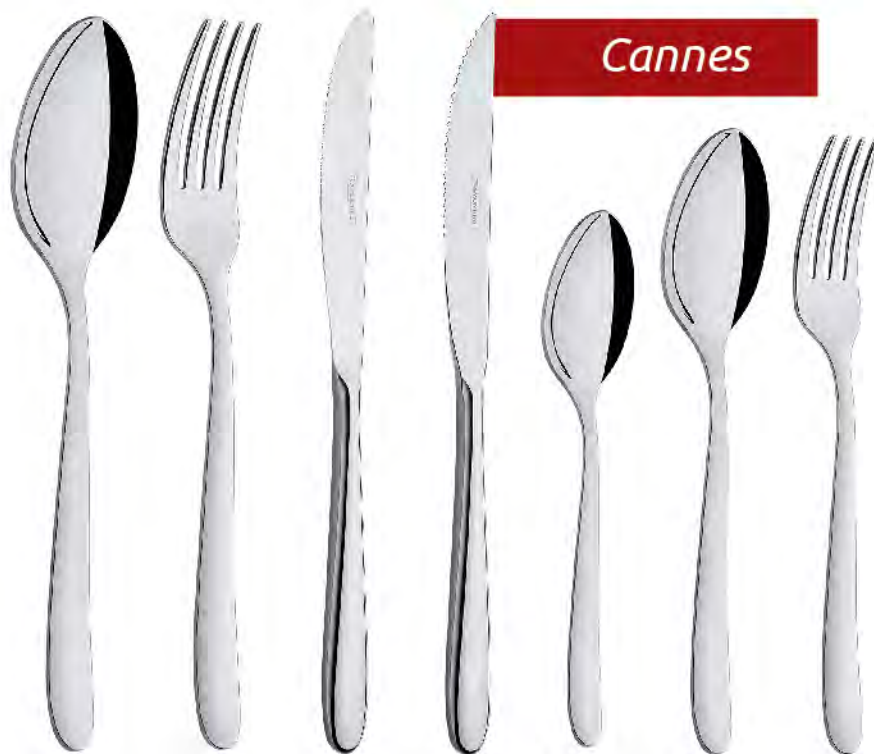

Cuchara Mesa

Ref: 63979010 | 21.5x 4.3x 0.3 cm
Espesor 2.5 mm | Acero 18/10

Tenedor Mesa

Ref: 63979020 | 21.5x 2.7x 0.18 cm
Espesor 2.5 mm | Acero 18/10

Cuchillo Mesa

Ref: 63979830 | 24.4x 2x 1 cm
Espesor 6.0 mm | Acero 18/10

Cuchillo Asado

Ref: 63979980 | 24.4x 2x 1 cm
Espesor 6.0 mm | Acero 18/10

Cuchara para Té

Ref: 63979070 | 15x 3x 0.17 cm
Espesor 2.5 mm | Acero 18/10

Tenedor Postre

Ref: 63979050 | 19,5x 2.5x 0.21 cm
Espesor 3 mm | Acero 18/10

Zurique



Cuchara Mesa

Ref: 63986010 | 20.3x 4.5x 0.24 cm
Espesor 2.5 mm | Acero 18/0

Tenedor Mesa

Ref: 63986020 | 20.3x 2.6x 0.22 cm
Espesor 2.5 mm | Acero 18/0

Cuchillo Mesa

Ref: 63986030 | 23x 2.2x 0.6 cm
Espesor 6.0 mm | Acero 18/0

Cuchillo Asado

Ref: 63986180 | 23x 2.2x 0.6 cm
Espesor 6.0 mm | Acero 18/0

Cuchara para Té

Ref: 63986070 | 14.3x 32x 1.6 cm
Espesor 2.0 mm | Acero 18/0

Cuchara para Café

Ref: 63986080 | 11.2x 2.5x 0.13 cm
Espesor 2.0 mm | Acero 18/0

Tenedor Postre

Ref: 63986050 | 18.4x 2.4x 0.19 cm
Espesor 2.3 mm | Acero 18/0



Oslo

Cuchara Mesa

Ref: 63985010 | 20x 4.3x 0.24 cm
Espesor 2.5 mm | Acero 18/0

Tenedor Mesa

Ref: 63985020 | 20x 2.6x 0.25 cm
Espesor 2.5 mm | Acero 18/0

Cuchillo Mesa

Ref: 63985030 | 22.4x 2x 0.4 cm
Espesor 6.0 mm | Acero 18/0

Cuchillo Asado

Ref: 63985180 | 22.4x 2x 0.4 cm
Espesor 6.0 mm | Acero 18/0

Cuchara para Té

Ref: 63985070 | 13.9x 3x 0.18 cm
Espesor 1.8 mm | Acero 18/0

Cuchara para Café

Ref: 63985080 | 11.2x 2.4x 0.15 cm
Espesor 1.2 mm | Acero 18/0





Cuchara Mesa

Ref: 63950017 | 19.7x 4.3x0.24 cm
Espesor 2.0 mm | Acero 18/0

Tenedor Mesa

Ref: 63950027 | 19.8x 2.8x 0.18 cm
Espesor 2.0 mm | Acero 18/0

Cuchillo Mesa

Ref: 63950037 | 22.9x 1.9x 0.4 cm
Espesor 4.0 mm | Acero 18/0

Cuchillo Asado

Ref: 63950187 | 23.1x 1.7x 0.4 cm
Espesor 4.0 mm | Acero 18/0

Cuchara para Café

Ref: 63950087 | 11x 2.4x 0.14 cm
Espesor 1 mm | Acero 18/0

Tenedor Postre

Ref: 63950140 | 14.5x 2.1x 0.13 cm
Espesor 1.2 mm | Acero 18/0

Cuchara Refresco

Ref: 63950200 | 18x 2.8x 0.12 cm
Espesor 1.2 mm | Acero 18/0

Espátula Mantequilla

Ref: 63950240 | 14.9x 1.6x 0.1 cm
Espesor 1.2 mm | Acero 18/0

Cuchara para Té

Ref: 63950077 | 14x 3.1x 0.17 cm
Espesor 1.2 mm | Acero 18/0

Havana



Cuchara Mesa

Ref: 63945010 | 18.5x 4.3x 0.2 cm
Espesor 1.5 mm | Acero 18/0

Tenedor Mesa

Ref: 63945020 | 18.5x 1.9x 0.24 cm
Espesor 1.5 mm | Acero 18/0

Cuchillo Asado

Ref: 63945180 | 20.5x 1.7x 0.2 cm
Espesor 2.5 mm | Acero 18/0

Cuchara para Té

Ref: 63945070 | 12.6x 2.9x 0.14 cm
Espesor 1.0 mm | Acero 18/0

CUBIERTOS PLÁSTICOS

Lámina de acero inoxidable
Mango en polipropileno
Excelente corte y durabilidad
Apto para lavavajillas
Diferentes diseños

Ipanema



Cuchillo Punta Redonda

Ref: 22923005 | Café ●
Plenus

Cuchillo Asado 5" x12

Ref: 23360905 | Negro ●
Ipanema

Tenedor Mesa x12

Ref: 23362900 | Negro ●
Ipanema

Cuchara Mesa x12

Ref: 23363900 | Negro ●
Ipanema

Cuchara para Té x12

Ref: 23367900 | Negro ●
Ipanema

Leme



Cuchillo Asado

Ref: 23180404 | 4" | Negro ●
Espesor: 0,8 mm.
Leme

Tenedor Mesa

Ref: 23182400 | Negro ●
Espesor: 1,2 mm
Leme

Cuchara Mesa

Ref: 23183400 | Negro ●
Espesor: 1 mm.
Leme

Cuchara para Té

Ref: 23187400 | Negro ●
Espesor: 0.8 mm
Leme



ACCESORIOS PARA MESA

ACCESORIOS PARA MESA



Juego Molinillo Sal o Pimienta

Acero inoxidable y acrílico
con molino de cerámica

Capacidad:

Sal gruesa = 10g

Pimienta = 4g

Ref: 64650000 | 12x 8x 3.6 cm

Realce

Molinillo Sal o Pimienta

Acero inoxidable y acrílico
con molino de cerámica

Capacidad:

Sal gruesa = 110g

Pimienta = 45g

Ref: 61654100 | 5.9x 5.9x 17.3 cm

Realce



Molinillo Sal o Pimienta

Acero inoxidable y acrílico con tapa en ABS

Capacidad:

Sal gruesa = 175g

Pimienta = 75g

Ref: 61653100 | 5.8x 5.8x 14.2 cm

Realce

Azucarera

Acero inoxidable con cuchara

Ref: 64400500 | 11.5x 10.5x 8 cm | 0.32 L

Espesor: 0.7 mm

Cosmos



Servilletero

Ref: 61216126 | 22.5x 14.2x 3.4 cm

Cosmos GPES





BAR

TRAMONTINA

www.tramontinastore.com.co

BAR



Hielera

Acero inoxidable
Ref: 61219140 | Ø 14 cm | 2.3 L
18.3x 15.2x 15.2 cm
Cosmos



Sacacorcho

Acero inoxidable
Ref: 26337100 | 12.8x 2.6x 1.4 cm
Amazonas



Exprimidor de Limón

En zinc cromado
Ref: 61347300 | 22 x 7,1 x 5,6 cm



Champañera

Acero inoxidable
Ref: 61218180 | Ø 18.2 cm | 5.28 L
24.8 x 20 x 19.6 cm
Espesor: 0.8 mm
Cosmos



Dosificador Doble

Acero inoxidable
Ref: 61347000 | 4.6x4.6x11.5 cm
Capacidad: 25 y 50 ml



Macerador

Acero inoxidable con punta de plástico
Ref: 61347050 / 22.4x 4.2x4.2 cm



Cuchara Para Bar

Acero inoxidable
Ref: 63999525 | 30 cm | Espesor: 12 mm
30.7x 3.3x 1.2 cm
Utility



Colador

Acero inoxidable
Ref: 61347110 / 25.4x 9.1x 11 cm



Raspador para Cítricos

Acero inoxidable
Ref: 63809770 / 17.4x 2.6x1.4 cm



Cuchara Bailarina Espiral

Acero inoxidable
Ref: 63999450 / 45x3x1.5 cm



Cuchara bailarina Espiral con disco

Acero inoxidable
Ref: 63999500 / 27x2.9x 2.6 cm



Colador cuchara Para coctel

Acero inoxidable
Ref: 61347200 / 17.6x7.4x2.3 cm



BAR



Alfombrilla de Bar

Ref: 61347210 | 30x10x15 cm
61347220 | 45x10x15 cm



Coctelera Boston

Acero inoxidable
Ref: 61346200 / 9.2 x 9.2x 28 cm
Capacidad: 700 ml
Vaso grande 9,2 cm 700 ml
Vaso chico 8,8 cm 500 ml



Juego Pitillo con cepillo 2 Piezas

Acero inoxidable
Ref: 64600140 | 5.9x 21.2x 1.2 cm

Juego Pitillos con cepillo 5 Piezas

Acero inoxidable
Ref: 64600130 | 5.9x 21.2x 1.2 cm

CAFÉ



TRAMONTINA

www.tramontinastore.com.co

CAFÉ



Molinillo de Café

Capacidad: 55gr
Ref: 61769000 / 19.2x10.1x21.3 cm



Cafetera Italiana

Acero inoxidable asas de silicona
Ref: 61768100 / 19 x 11.4 x 18.8 cm
Capacidad: 350 ml.
Sirve 6 tazas (50ml)
Cha e café



Cafetera Espresso Italiana

En aluminio negro con mango en nylon
Ref: 61768020 / 17x9.8x18.6 cm
Capacidad: 350 ml.
Sirve 6 tazas (50ml)
Cha e café



Bascula Digital

Base de acero inoxidable
Ref: 61101050 / 18.2x12.8x2.9 cm
capacidad 0.314 kg
Adatto



Colador de Café

Acero inoxidable
Ref: 61760000 / 13.3x11.5x8.2 cm
Capacidad 0.075 kg



Balanza para Café

Polipropileno
Ref: 61101100 / 19x5,1x5,7 cm



Molinillo de Café

Recipiente en plástico ABC con
molino de cerámica
Ref: 61769010 / 14.6x7.8x20.8 cm
capacidad 0.356 kg
Realce



Vinagrera

Recipiente de vidrio y revestimiento en acero
Ref: 61119110 / 8.9x8.9x17.8 cm
capacidad 0.39 L
Realce



Lechera para Barista

Acero inoxidable
Ref: 61437080 / 11.6x8.2x9.4 cm
Capacidad: 440 ml 8 cm
Cha e café



Tetera con Cuello de Ganzo

En acero inoxidable asas de silicona
Ref: 61768510 / 28.2x14.0x17.7 cm
Capacidad 1,2 L



TERMOS Y RECIPIENTES

TRAMONTINA

www.tramontinastore.com.co



Jarra Térmica

Acero inoxidable
Ref: 61638100 | 12,7*10,7*28,5 cm | 1 L
Exata



Ampolla de vidrio

Jarra Termica 1 L

Ref: 61637103 | Negro ●
61637106 | Rojo ●
61637107 | Verde ●
61637108 | Beige ●
Cuerpo plástico libre de PBA
Ampolla de vidrio
Exata



Juego de Cubiertos 4 Piezas

Composición:
1 - Cuchara postre
1 - Tenedor postre
1 - Cuchillo postre
1 - Estuche
Ref: 61229005 | 20.7x 5.4x 2.7 cm
By me



Ampolla de vidrio

Jarra Termica 1 L

Ref: 61636103 | Negro ●
61636106 | Rojo ●
61636107 | Verde ●
61636108 | Beige ●
Cuerpo plástico libre de PBA
Ampolla de vidrio
Exata

Juego de Cubiertos 4 Piezas

Composición:
1 - Cuchara postre
1 - Tenedor postre
1 - Cuchillo postre
1 - Estuche
Ref: 61229000 | 20.7x 5.4x 2.7 cm
By me



MANEJO DE RESIDUOS

TRAMONTINA

www.tramontinastore.com.co

MANEJO DE RESIDUOS



Basurero Rectangular

Ref: 94539020 | 30.4x 25.4x 70.5 cm | 50 L
 Espesor cuerpo: 0.5 mm | Tapa: 0.8 mm
 Material: Acero inoxidable 430
 Acabado: Pulido
 Bolsa recomendada: 50-60 L
***Bajo pedido**



Basurero Cápsula Con Tapa

Ref: 94539200 | 40 L | Color: Negro ●
 94539205 | 40 L | Color: Verde ●
 94539206 | 40 L | Color: Gris ●
 94539201 | 40 L | Color: Azul ●

Material: Acero inoxidable 430
 Acabado: Scotch Brite.
 Dimensiones: 31x 31x 65.8 mm
 Base, anillo y tapa en polipropileno
 Incluido etiqueta (No pegada en el producto)
 Bolsa de basura recomendada 50 L



Contenedor de Basura sin Tapa

Ref: 30000206 | Ø 28 x 33 cm | 15.1 L
 Tipo de Acero: 430
 Espesor: 0.5 Mm
 Acabado: Scotch Brite
 Protección Antihuellas: Sí
 Tapa: No
 Uso: Institucional



Basurero de Empotrar con anillo externo

Ref: 94518005 | 25x 25x 22 cm | 5 L
 Espesor anillo externo: 0.6 mm
 Espesor tapa: 0,8 mm
 Material: Acero inoxidable 304



Basurero Conico

Ref: 94539002 | 37.5x 37.5x 62.1 cm | 50 L
 Espesor: 0.4 mm
 Material: Acero inoxidable 430
 Acabado: Scotch Brite
 Anillo removible para fijación de bolsa
 Bolsa de basura recomendada: 50-60 L



Basurero Para Papel

Ref: 94540030 | 20.3x 20.3x 31.5 cm | 10 L
 Material: Acero inoxidable 430
 Acabado Pulido
 Base polipropileno
 Bolsa de basura recomendada: 10 - 15 L
***Bajo pedido**



Basurero de pedal

Ref: 94538505 | 0.5x 20.5x 29 cm | 5 L
 Material: Acero inoxidable 430
 Tapa con cierre lento
 Acabado Scotch Brite
 Bolsa de basura recomendada: 10-15 L



Basurero Cápsula Con Tapa Basculante

Ref: 94540022 | 20x31 cm | 10 L
 Espesor Cuerpo: 0.5 mm | Tapa: 0.4 mm
 Material: Acero inoxidable 430
 Acabado: Pulido
 Base polipropileno
 Bolsa Recomendada: 10-15 L
***Bajo pedido**



Basurero de Pedal

Ref: 94538103 | 17 x 17 x 27 mm | 3 L | Bolsa 5-10 L
 94538105 | 20.5 x 20.5 x 29 cm | 5 L | Bolsa 5-10 L
 94538112 | 25.5 x 25.5 x 40 cm | 12 L | Bolsa 15-20 L
 94538120 | 29.5 x 29.5 x 46 cm | 20 L | Bolsa 15-30 L
 94538130 | 29.5 x 29.5 x 65.5 cm | 30 L | Bolsa 50-60 L

Espesor: 0,4 mm
 Material: Acero inoxidable 430
 Acabado: Pulida
 Balde plástico interno



Basurero Cápsula Con Tapa Basculante

Ref: 94542105 | 19x 19x 23.2 cm | 5 L | Bolsa 5-10 L
 94542112 | 25.5x 25.5x 28.2 cm | 12 L | Bolsa 15-20 L
 94542120 | 25.5x 25.5x 40.7 cm | 20 L | Bolsa 15-30L
 94542130 | 25.5x 25.5x 60 cm | 30 L | Bolsa 50-60L

Material: Acero inoxidable 430
 Espesor: 0.4 mm
 Acabado: Pulido
 *Bajo pedido



Basurero de Pedal NEW

Ref: 94538705 | Ø20.5 x 29 cm | 5 L
 94538712 | Ø25.5 x 40 cm | 12 L
 94538720 | Ø29.5 x 46 cm | 20 L
 94538730 | Ø29.5 x 46 cm | 30 L

Tipo de Acero: 430
 Espesor: 0.4 mm
 Acabado: Pulido
 Apertura: Pedal



Papelera de pedal

Ref: 94544420 | 27,1 X 35,1 X 65,4 cm | 20 L
 94544430 | 48,6 X 37,1 X 50,4 cm | 15 + 15 L
 94544445 | 48,6 X 37,1 X 50,4 Cm | 15 + 15 L

Espesor: 0.4 mm
 Acabado: Scotch Brite Con Tratamiento Antihuellas
 Apertura: Pedal
 Incluye: Balde Interno Plastico
 Manija Lateral Para Transporte

MANEJO DE RESIDUOS



Papelera de pedal

Ref: 94544410 | 27,1 X 35,1 X 35,1 cm | 10 L
 94544415 | 27,1 X 35,1 X 50,4 cm | 15 L
 Espesor: 0.4 mm
 Acabado: Scotch Brite con
 tratamiento antihuellas
 Apertura: Pedal
 Incluye: Balde Interno Plastico



Porta Extintor

Ref: 94540501 | 26x26x50 cm
 Espesor: 0.5 mm
 Acabado: Scotch Brite
 Incluye soporte de alambre



Porta Paraguas

Ref: 94540602 | 20.3x 20.3x 46.5 cm | 15 L
 Espesor: 0.5 mm
 Acabado: Scotch Brite
 Incluye recipiente para retener
 agua excedente.
***Bajo pedido**



Basurero Cesena inox

Ref: 94539464
 Capacidad: 65 Litros
 Tipo de Acero: 304
 Espesor: 0.4 Mm
 Acabado: Pulido ***Bajo pedido**
 Medida (Anchox Alto): 45.6 x 45.6x86cm



Basurero Messina inox

Ref: 94539465
 Capacidad: 55 Litros
 Tipo de Acero: 304
 Espesor: 0.4 Mm
 Acabado: Pulido ***Bajo pedido**
 Medida (Anchox Alto): 40x40x108 cm



Basurero Plástico de Pedal

Ref: 92852009 | Negro
 92852010 | Blanco
 Material: Polipropileno
 Volumen: 10 Litros
 Uso: Interno y externo
 Apertura de Pedal
 Bolsa 15 Litros
 Compact



Material: Polipropileno
 Uso: Interno y externo
 Apertura de Pedal
 T Force

Basurero Plástico de Pedal

Ref: 92812009 | 25 L | Negro
 92812010 | 25 L | Blanco
 92812210 | 25 L | Gris

 92813009 | 50 L | Negro
 92813010 | 50 L | Blanco
 92813210 | 50 L | Gris

 92814009 | 100 L | Negro
 92814010 | 100 L | Blanco
 92814210 | 100 L | Gris



Rejilla Slim

Ref: 94535106 | 60 cm
 94535108 | 80 cm
 94535110 | 100 cm
 Capacidad: 27.7 L / Min
 Tipo De Acero: 304
 Espesor: 1 Mm
 Acabado: Scotch Brite
 Medida (Largo X Alto): 7 X 3.3 cm
 Incluye: Valvula y codo con
 salida de Ø 4 Mm



MOBILIARIO

I'm green
MICROPLASTIC

Sissi Fechada



Empilhável
Stackable
Apilable



Empilhável
Stackable
Apilable



Resistencia
182 Kg



Resistencia
182 Kg

Silla Espaldar Cerrado

Ref: 92046409 | Color: Negro ●
92046419 | Color: Marrón ●
92046010 | Color: Blanco ○

Material: Polipropileno, fibra de vidrio
Peso del Producto 3.4 Kg.
Peso recomendable: 182 Kg.
Uso: Interior - Exterior
Apilable: 8 Piezas
Protección UV
Línea Sissi I'm Green

Silla Espaldar Filtrado

Ref: 92237007 | Color: Gris ●
92237009 | Color: Negro ●
92237010 | Color: Blanco ○

Material: Polipropileno, fibra de vidrio
Peso producto: 4 Kg
Uso: Interior - Exterior
Apilable: 9 piezas
Línea SOFIA

Silla con Brazos

Ref: 92045000 | Color: Amarillo ●
92045007 | Color: Gris ●
92045040 | Color: Rojo ●
92045210 | Color: Taupe ●

Material: Polipropileno, fibra de vidrio
Peso producto: 4.2 Kg
Uso: Interior - Exterior
Apilable: 8 piezas
Línea SISSI



Resistencia
182 Kg

Altura
64,5cm



Resistencia
182 Kg

Altura
75,5cm

Silla de Bar Safira

Ref: 92128040 | Rojo ●
92128210 | Taupe ●
92128007 | Gris ●

Material: Polipropileno,
fibra de vidrio
Peso producto: 4.7 Kg
Uso: Interior - Exterior
Apilable: 8 Piezas
Línea Safira

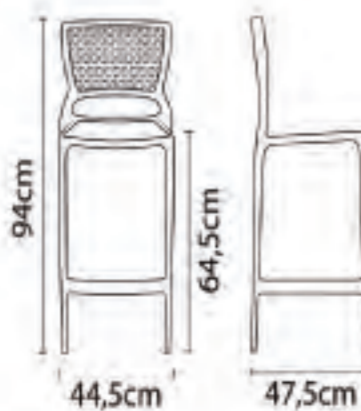

Silla de Bar Safira

Ref: 92138007 | Gris ●
92138210 | Taupe ●

Material: Polipropileno,
fibra de vidrio
Peso producto: 4.7 Kg
Uso: Interior - Exterior
Apilable: 8 Piezas
Línea Safira

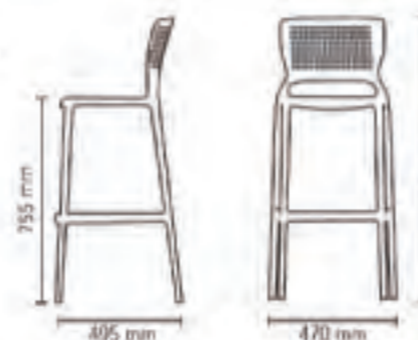

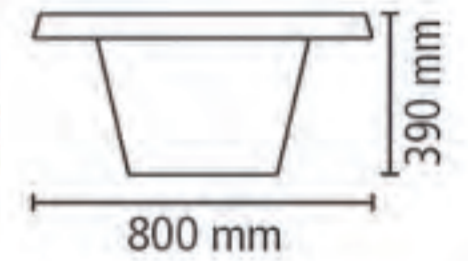

Poltrona Iluminada

Ref: 92710111

Material: Polietileno rotomoldeado

Peso producto: 6 Kg

Peso recomendable: 160 Kg

Uso: Interior - Exterior

Batería: Recargable 110-220v

Duración de carga: Aprox 8 horas

Incluye: Control remoto y cargador

Línea Oca

Mesa de Centro Iluminada

Ref: 92720111

Material: Polietileno rotomoldeado

Peso producto: 5 Kg

Batería: Recargable 110-220v

Duración de carga: Aprox 8 horas

Incluye: Control remoto y cargador

Línea Cona



Silla Horeca

Ref: 92150009 | Color: Negro ●

92150010 | Color: Blanco ○

92150210 | Color: Taupe ●

Material: Polipropileno, fibra de vidrio

Peso del producto 3.21 Kg.

Certificado: Inmetro OCP 0097

Uso: Interior - Exterior

Apilable: 9 piezas

Línea Isabelle



Silla Horeca

Ref: 92151009 | Color: Negro ●

92151010 | Color: Blanco ○

92151210 | Color: Taupe ●

Material: Polipropileno, fibra de vidrio

Peso del Producto 4 Kg.

Certificado: Inmetro OCP 0097

Uso: Interior - Exterior

Apilable: 9 Piezas

Línea Gabriela



Silla Potenza

Ref: 14603992 | Gris ●

13798052 | Marrón ●

Tipo de Madera: Tauari

Acabado: Natural

Uso: Interior- Exterior

Medidas: 77.5 x 42 x 53.5 cm

Peso del Producto: 3.5 Kg.

Observaciones: Posee Filtro UV

MOBILIARIO



Sofa de Exterior

Ref: 14546051
 Materiales: Estructura en madera Teca
 Acabado: Barnizado
 Medidas: 122x66x70 cm
 Uso: Interior - Exterior
 Peso del Producto: 12.8 Kg
 Línea Verona



Sillón de Exterior

Ref: 14545051
 Materiales: Estructura en madera Teca
 Acabado: Barnizado
 Medidas: 72x67.5x70 cm
 Uso: Interior - Exterior
 Peso del Producto: 9.16 Kg
 Línea Verona



Silla de Exterior

Ref: 14544051
 Materiales: Estructura en madera Teca
 Acabado: Barnizado
 Medidas: 49x57x78 cm
 Uso: Interior - Exterior
 Peso del Producto: 5.19 Kg
 Línea Verona

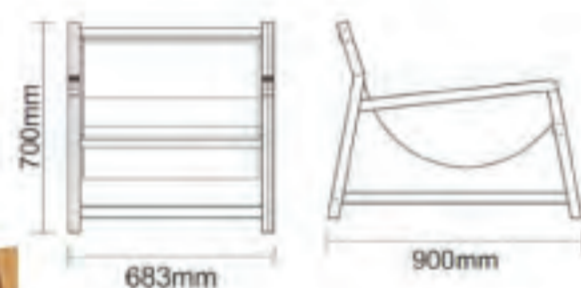

Poltrona Relax

Ref: 14567051
 Materiales: Estructura en madera Teca,
 Poliéster con aquablock
 Acabado: Barnizado
 Medidas: 70x68.3x90 cm
 Uso: Interior - Exterior cubierto
 Peso del Producto: 8.88 Kg
 Línea Verona

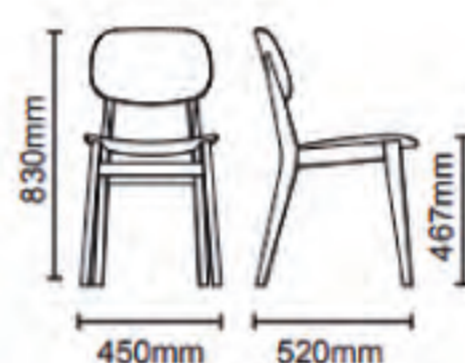

Silla sin Brazos

Ref: 14060110
 Tipo de Madera: Tauari
 Color: Almendra
 Acabado: Barnizado
 Uso: Interior
 Medidas: 83 x 45 x 52 cm.
 Peso del Producto: 4.8 Kg.
 Línea London

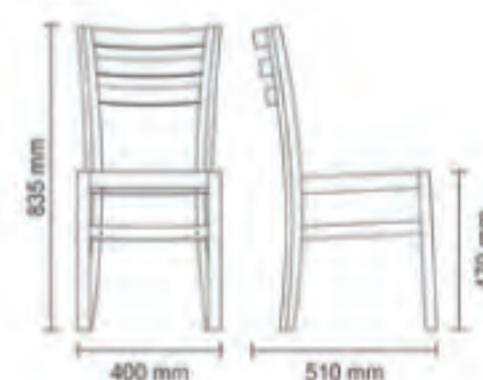

Silla Tapizada

Ref: 14202131
 Tipo de Madera: Tauari
 Color: Almendra
 Tapizado: Beigie
 Acabado: Barnizado
 Uso: Interior
 Medidas: 83.5 x 40 x 51 cm.
 Peso del Producto: 5.9 Kg.
 Línea París Giggi



Silla Altas Bar

Ref: 14063110
 Tipo de Madera: Tauari
 Color: Almendra
 Acabado: Barnizado
 Uso: Interior
 Medidas: 110 x 41.8 x 43.5 cm.
 Peso del Producto: 6.2 Kg.
 Línea London



Banco Alto

Ref: 14523051
 Materiales: Estructura en Acero,
 pintura color grafito, Madera Teca
 Acabado: Ecoclear
 Medidas: 75x36x36
 Uso: Interior -Exterior
 Peso del Producto: 6.85 Kg
 Línea Tarsila



Banco Alto

Ref: 14568051
 Materiales: Estructura en madera Teca
 cajon en acero
 Acabado: Barnizado
 Medidas: 67x41.1x39.4cm
 Uso: Interior
 Peso del Producto: 1 Kg
 Línea Verona



Silla de playa plegable alta

Ref: 92900000
 Material: Aluminio /Asiento Maya polietileno/Brazos en Polipropileno
 Medidas: 540x550x720mm
 Peso del producto: 1.27Kg
 Resistencia: 110Kg
 Proteccion UV
 Uso: Exterior



Silla de playa Creta plegable

Ref: 92900201
 Material: Aluminio /Asiento Maya polietileno/
 Brazos en Polipropileno
 Medidas: 660 x 610 x 860 mm
 Peso del producto: 1.67Kg
 Resistencia: 110Kg
 Proteccion UV
 Uso: Exterior
 Línea Creta

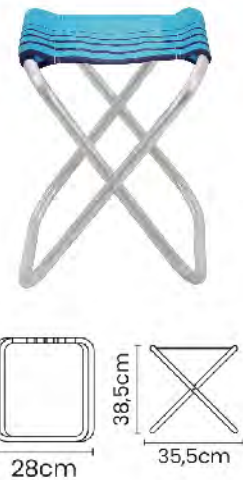

Banco de playa Fiji plegable

Ref: 92900302
 Material: Aluminio /Asiento Maya polietileno
 Medidas: 280x355x385mm
 Peso del producto: 0.46 Kg
 Resistencia: 90Kg
 Proteccion UV
 Uso: Exterior
 Línea Fiji



Banco Multifuncional

Ref: 14553051

Materiales: Estructura en madera Teca,
Base inferior en acero

Acabado: Barnizado

Medidas: 40.3x106.2x40cm

Uso: Interior

Peso del Producto: 8.88 Kg

Línea Verona

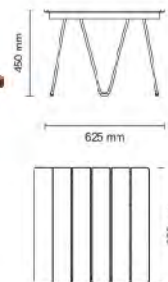

Mesa auxiliar para Café

Ref: 14525051

Materiales: Estructura en Acero,
pintura color grafito, Madera Teca

Acabado: Ecoclear

Medidas: 62x62x45cm

Uso: Interior -Exterior

Peso del Producto: 9 Kg

Línea Tarsilia



Mesa de Apoyo Multiuso

Ref: 14550051

Materiales: Estructura en madera Teca,
cajon en acero

Acabado: Barnizado

Medidas: 54.8x62x41.6cm

Uso: Interior

Peso del Producto: 9.5 Kg

Línea Verona

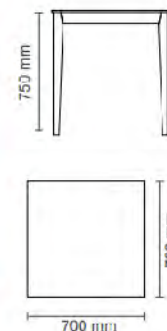

Mesa Cuadrada de 70cm

Ref: 14067170

Tipo de Madera: Tauari

Acabado: Almendra

Uso: Interior

Medidas: 70 x 70 x 75 cm.

Peso del producto: 13.63

Línea London

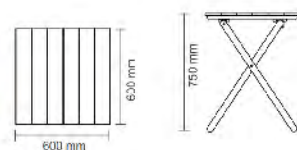

Mesa Potenza

Ref: 14601992 | Natural

Tipo de madera: Tauari

Acabado: Natural

Uso: Interior - Exterior

Medidas: 60 x 60 x 75 cm.

Peso del producto: 4.2 Kg

Línea Potenza



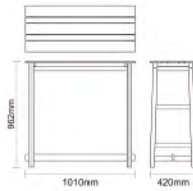

Mesa alta Multifuncional

Ref: 14552051
 Tipo de Madera: Teca
 Acabado: Natural
 Uso: Interior - Exterior
 Medidas: 101 x 42 x 96.2 cm.
 Peso del producto: 9.5
 Línea Verona

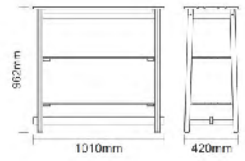

Aparador Multifuncional

Ref: 14551051
 Tipo de Madera: Teca
 Acabado: Natural
 Uso: Interior - Exterior
 Medidas: 101 x 42 x 96.2 cm.
 Peso del producto: 11.2
 Línea Verona



Mesa Redonda 90 cm

Ref: 14549051
 Tipo de Madera: Teca
 Acabado: Barniz Transparente
 Uso: Interior - Exterior
 Medidas: 90 x 90 x 74 cm.
 Peso del producto: 13 Kg
 Línea Verona

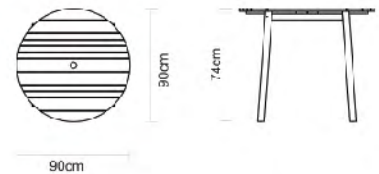

Mesa Exterior 70 cm

Ref: 13955191
 Tipo de Madera: Garapeira
 Columna acero carbono con pintura poliéster micritexturizado.
 Acabado: Ecoclear
 Uso: Interior - Exterior
 Medidas: 70 x 70 x 75 cm.
 Peso del producto: 22.8 Kg
 Línea Highline - Urban

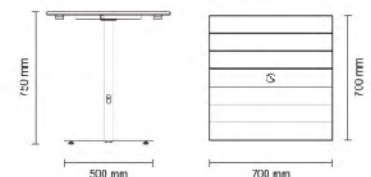



Mesa infantil

Ref: 92719000 | Amarillo ●
 92719060 | Rosa ●
 92719070 | Azul ●

Material: Polietileno Rotomoldeado
 Peso del Producto: 4 Kg.
 Peso recomendable: 80 Kg.
 Uso: Interior - Exterior
 Protección UV
 NO TÓXICO
 Línea Cona

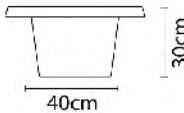
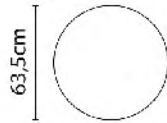

Poltrona Infantil

Ref: 92709000 | Amarillo ●
 92709060 | Rosa ●
 92709070 | Azul ●

Material: Polietileno Rotomoldeado
 Peso del Producto: 4 Kg.
 Peso recomendable: 80 Kg.
 Uso: Interior - Exterior
 Protección UV
 Línea Oca

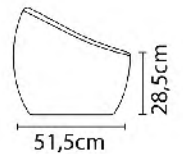

Banco Infantil

Ref: 92386002
 Material: Polietileno Rotomoldeado
 Peso del Producto: 6 Kg.
 Peso recomendable: 80 Kg.
 Uso: Interior - Exterior
 Protección UV
 NO TÓXICO
 Línea Pause



Sofía Infantil (Conjunto)

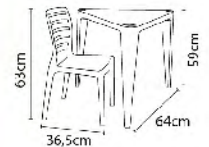

Conjunto Escritorio Infantil

Ref: 92486000 | Amarillo ●
 92486040 | Rojo ●
 92486060 | Rosa ●

Material: Polipropileno, fibra de vidrio
 Peso del Producto: 6.5 Kg.
 Peso recomendable: 100 Kg. (Silla)
 Uso: Interior - Exterior
 Protección UV
 Apilable: 8 Piezas
 NO TÓXICO
 Línea Sofía



DECORACIÓN



DECORACIÓN



Maceta Gipsy

Ref: 92774110 | 90 Cm | Beige ●
 92774109 | 90 Cm | Marrón ●
 92774210 | 90 Cm | Concreto ●
 Peso recomendable: 87 Kg
 Peso producto: 5.05 Kg

Capacidad
149 L



Ref: 92775110 | 70 Cm | Beige ●
 92775109 | 70 Cm | Marrón ●
 92775210 | 70 Cm | Concreto ●
 Peso recomendable: 48 Kg
 Peso producto: 3.55 Kg

Capacidad
82 L



Ref: 92776210 | 55 Cm | Concreto ●
 92776110 | 55 Cm | beige ●
 Peso recomendable: 23 Kg
 Peso producto: 1.85Kg

Capacidad
39 L



Material: Polietileno Rotomoldeado
 Uso: Interior - Exterior
 Línea Basic



Maceta Romano

Ref: 92789109 | 45 Cm | Marrón ●
 92789210 | 45 Cm | Concreto ●
 92789010 | 45 Cm | Mármol ●

Capacidad
73 L



Peso producto: 3.5 Kg
 Peso recomendable: 43 Kg

Material: Polietileno Rotomoldeado
 Uso: Interior - Exterior
 Línea Basic

DECORACIÓN



Maceta Thai

Ref: 92792009 | 67 Cm | Negro
 92792110 | 67 Cm | Concreto
 92792210 | 67 Cm | Beige

Peso producto: 2.4 Kg
 Peso recomendado: 49 Kg



Ref: 92793009 | 58 Cm | Negro
 92793109 | 58 Cm | Marrón
 92793110 | 58 Cm | Beige
 92793210 | 58 Cm | Gris

Peso del Producto 1.8 Kg
 Peso recomendado: 32 Kg



Ref: 92794009 | 48 Cm | Negro
 92794109 | 48 Cm | Marrón
 92794110 | 48 Cm | Beige
 92794210 | 48 Cm | Gris

Peso del Producto 1.2 Kg
 Peso recomendado: 17 Kg



Material: Polietileno Rotomoldeado
 Uso: Interior - Exterior
 Línea Basic



Maceta Inca

Ref: 92786000 | 45 Cm | Arena
 92786010 | 45 Cm | Mármol
 92786109 | 45 Cm | Terracota
 92786210 | 45 Cm | Concreto

Peso del producto 2.8 Kg
 Peso recomendado: 31 Kg



Ref: 92787000 | 38 Cm | Arena
 92787010 | 38 Cm | Mármol
 92787109 | 38 Cm | Terracota
 92787210 | 38 Cm | Concreto

Peso del producto 2.8 Kg
 Peso recomendado: 22 Kg



Material: Polietileno Rotomoldeado
 Uso: Interior - Exterior
 Línea Basic



DECORACIÓN



Maceta Grego

Ref: 92780000 | 80 Cm | Arena
 92780009 | 80 Cm | Negro
 92780010 | 80 Cm | Mármol
 92780109 | 80 Cm | Terracota
 92780210 | 80 Cm | Concreto

Peso producto: 2.8 Kg
 Peso recomendable: 33 Kg



Ref: 92781000 | 65 Cm | Arena
 92781009 | 65 Cm | Negro
 92781010 | 65 Cm | Mármol
 92781109 | 65 Cm | Terracota
 92781210 | 65 Cm | Concreto

Peso producto: 2.5 Kg
 Peso recomendable: 25 Kg



Ref: 92782000 | 50 Cm | Arena
 92782009 | 50 Cm | Negro
 92782010 | 50 Cm | Mármol
 92782109 | 50 Cm | Terracota
 92782210 | 50 Cm | Concreto

Peso producto: 1.75 Kg
 Peso recomendable: 18 Kg



Material: Polietileno Rotomoldeado
 Uso: Interior - Exterior
 Línea Basic



Jardinera Andaluz

Ref: 92650110 | 53 Cm | Beige
 92650109 | 53 Cm | Marrón
 92650210 | 53 Cm | Concreto

Peso producto: 5.1 Kg
 Peso recomendable: 94 Kg

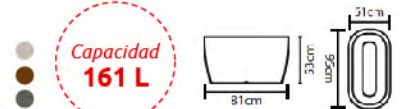

Ref: 92651110 | 43 Cm | Beige
 92651109 | 43 Cm | Marrón
 92651210 | 43 Cm | Concreto

Peso producto: 3.4 Kg
 Peso recomendable: 48 Kg



Ref: 92652110 | 33 Cm | Beige
 92652109 | 33 Cm | Marrón
 92652210 | 33 Cm | Gris

Peso producto: 2 Kg
 Peso recomendable: 22 Kg



Material: Polietileno Rotomoldeado
 Uso: Interior - Exterior
 Línea Basic

DECORACIÓN



Maceta Asteca

Ref: 92603109 | 38 Cm | Marrón
92603110 | 38 Cm | Beige
92603210 | 38 Cm | Gris

Peso producto: 1.6 Kg
Peso recomendable: 22 Kg



Ref: 92604109 | 32 Cm | Marrón
92604110 | 32 Cm | Beige
92604210 | 32 Cm | Gris

Peso producto: 1 Kg
Peso recomendable: 15 Kg



Ref: 92605109 | 24 Cm | Marrón
92605110 | 24 Cm | Beige
92605210 | 24 Cm | Gris

Peso producto: 0.5 Kg
Peso recomendable: 5 Kg

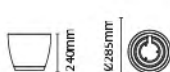

Material: Polietileno Rotomoldeado
Uso: Interior - Exterior
Línea Basic



Maceta Laos

Ref: 92795109 | 54 Cm | Marrón
92795210 | 54 Cm | Gris

Peso producto: 2.5 Kg
Peso recomendable: 50 Kg



Ref: 92796109 | 45 Cm | Marrón
92796110 | 45 Cm | Beige
92796210 | 45 Cm | Gris

Peso del Producto: 1.7 Kg
Peso recomendable: 30 Kg



Ref: 92766109 | 28 Cm | Marrón
92766210 | 28 Cm | Gris

Peso producto: 0.6 Kg
Peso recomendable: 8Kg



Material: Polietileno Rotomoldeado
Uso: Interior - Exterior
Línea Basic





DECORACIÓN



Maceta Indi

Ref: 92600110 | 65 Cm | Beige
 92600109 | 65 Cm | Marrón
 92600210 | 65 Cm | Concreto
 Peso del Producto 1.95 Kg
 Peso recomendable: 18 Kg

Capacidad
34 L

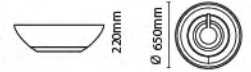

Ref: 92601110 | 55 Cm | Beige
 92601109 | 55 Cm | Marrón
 92601210 | 55 Cm | Gris
 Peso del Producto 1.25 Kg
 Peso recomendable: 11 Kg

Capacidad
19 L



Ref: 92602110 | 40 Cm | Beige
 92602109 | 40 Cm | Marrón
 92602210 | 40 Cm | Gris
 Peso del Producto 0.55 Kg
 Peso recomendable: 4.5 Kg

Capacidad
8 L

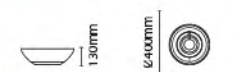

Maceta Egipcio

Ref: 92783000 | 54 Cm | Arena
 92783010 | 54 Cm | Mármol
 92783109 | 54 Cm | Terracota
 92783210 | 54 Cm | Concreto
 Peso producto: 3.4 Kg
 Peso recomendable: 43 Kg

Capacidad
73 L



Ref: 92784000 | 45 Cm | Arena
 92784010 | 45 Cm | Mármol
 92784109 | 45 Cm | Terracota
 92784210 | 45 Cm | Concreto
 Peso producto: 2 Kg
 Peso recomendable: 23 Kg

Capacidad
40 L

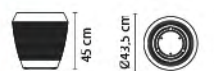

Ref: 92785000 | 39 Cm | Arena
 92785010 | 39 Cm | Mármol
 92785109 | 39 Cm | Terracota
 92785210 | 39 Cm | Concreto
 Peso producto: 1.7 Kg
 Peso recomendable: 12 Kg

Capacidad
21 L

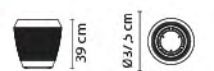

Ref: 92765000 | 29 Cm | Arena
 92765009 | 29 Cm | Negro
 92765010 | 29 Cm | Mármol
 92765109 | 29 Cm | Terracota
 92765210 | 29 Cm | Concreto
 Peso producto: 0.6 Kg
 Peso recomendable: 6 Kg

Capacidad
11 L

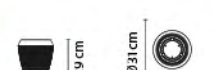

Material: Polietileno Rotomoldeado
 Uso: Interior - Exterior
 Línea Basic



INSTITUZIONALE



Cubeta Rectangular

Ref: 94091102 | 48 Ltr | 40x40 Cm
 94092102 | 61 Ltr | 50x40 Cm
 94093102 | 76 Ltr | 50x50 Cm
 94094102 | 91 Ltr | 60x50 Cm
 94095102 | 106 Ltr | 70x50 Cm

Material: Acero Inoxidable 304
 Espesor: 10 Mm
 Profundidad: 33 Cm
 Instalación: Submontar
 Válvula 4 1/2"
 Acabado: Scotch brite
 Línea Empresarial
***Bajo Pedido**



Lavadero Industrial de Pared

Ref: 95000004 | 30x25x13 Cm

Material: Acero Inoxidable 304
 Profundidad: 13 cm
 Espesor Cubeta 0.6 mm
 Espesor estructura: 0.8 mm
 Instalación: A pared
 Válvula 3"
 Acabado: Sanitado
 Incluye: Grifo con aireador, manguera flexible, válvula de accionamiento con cierre automático, válvula 3", bujes plásticos, tornillos y plantilla de instalación



Lavadero Industrial de Pared

Ref: 95000005 | 30x25x13 Cm

Material: Acero Inoxidable 304
 Profundidad: 13 cm
 Espesor Cubeta 0.6 mm
 Espesor estructura: 0.8 mm
 Instalación: A pared
 Válvula 3"
 Acabado: Sanitado
 Incluye: válvula 3", Tacos plásticos, tornillos, tapa para agujero del grifo y plantilla de instalación
***Bajo Pedido**



Dispensador de Jabón

Ref: 94517004 | Ø 35 Mm | 500 Ml

Material: Acero Inoxidable 304
 Acabado: Satinado.
 Contenedor en polipropileno
 Fácil de abastecer: basta remover la tapa.





MANTENIMIENTO



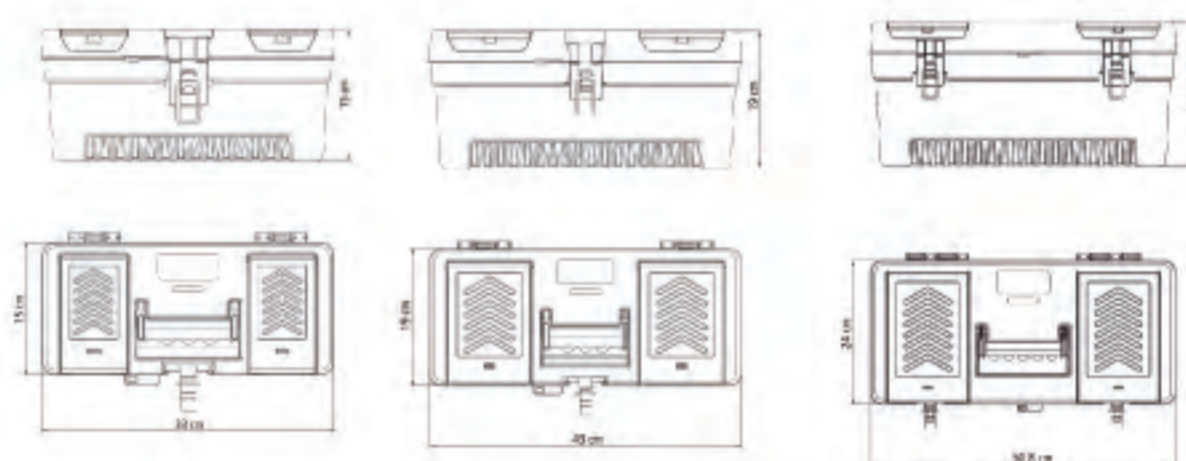

Caja plástica para herramientas

Ref: 43803013 | 13" | 330 x 150 x 130 Mm (Largo x Ancho x Alto)
 43803017 | 17" | 432 x 190 x 190 Mm (Largo x Ancho x Alto)
 43803020 | 20" | 508 x 240 x 240 Mm (Largo x Ancho x Alto)
 Cerradura metálica con acabado níquelado



Caja Herramientas Acero 5 Cajones

Ref: 43800005
 Estructura de chapas de acero cromadas, Asas fijas.
 Pintura electrostática,
 Material resistente a la corrosión.
 Artículo altamente durable.

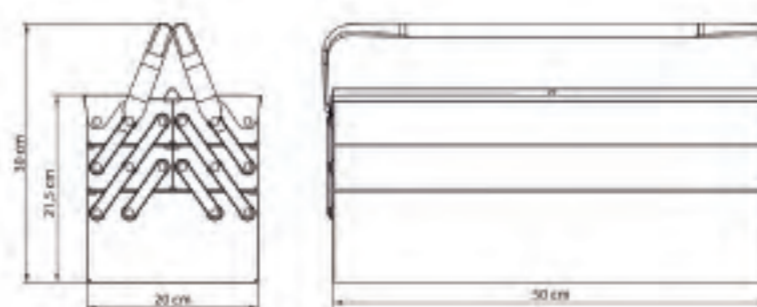



Escoba Jardín plástica

Ref: 77850784 | 18 Dientes | 337 x 374 x 1200 mm
 77855864 | 26 Dientes | 545 x 605 x 1200 mm
 Inyectado en polipropileno de alta resistencia
 Ojo 23 mm
 Mango madera barnizada 120 cm



Escoba Metálica fija

Ref: 77837681 | 18 Dientes | 375 x 370 x 1200 mm
 Cuerpo polipropileno de alta resistencia
 Dientes de alambre plano metálico
 Mango madera barnizado 120 cm



Escoba Mixta

Ref: 77845724 | 22 Dientes | 1625 x 517 x 45 mm
 Cuerpo polipropileno de alta resistencia
 Dientes de pico de metal
 Mango madera barnizado 120 cm



Tijera para Cerca viva y Césped

Ref: 78330125 | Lisa en la cuchilla
 78331125 | Dientes en la cuchilla
 Lámina lisa en acero al carbono
 Mango madera barnizada



Tijera de Podar

Ref: 78300001
 Tijera a una mano
 Acero al carbono para corte preciso y suave
 Manggo en polipropileno
 Ergonómico proporcionando comodidad



Tijera de Podar

Ref: 78304511
 Tijera a una mano semiprofesional
 Acero al carbono para corte preciso y suave
 Mango en polipropileno
 Ergonómico proporcionando comodidad
 Ajuste de acercamiento de las láminas
 Traba de seguridad
 Diámetro de corte máximo admitido: 17 mm
 Tecnología Bypass (Corte Cruzado)



Aspirador para sólidos y líquidos

Ref: 44981010 | 127 V | 1400 W | 30 L
 44982010 | 127 V | 1400 W | 50 L
 44983010 | 127 V | 2400 W | 80 L
 Tanque de acero inoxidable
 Tramontina Pro



Hidrolavadora de alta presión

Ref: 42556022 | 2500 W | 220 V
 42556012 | 2100 W | 127 V
 Manguera de alta presión 10 M
 Chorro regulable 2300 psi



Carretilla de mano

Ref: 77703422 | 50 L
 Caja metálica reforzada
 Llanta con cámara 3.25/8
 Rueda plástica
 Espesor: 3.5 mm
 Brazo en madera
 Punta redonda que facilita el descargue de material



Carretilla de mano

Ref: 77714235 | 65 L
 Caja metálica reforzada
 Brazo en metálico
 Llanta antipinchazo 35 8"
 Espesor: 0.9 mm
 Resistente a 200 kg
 Extraforte

Las cocinas profesionales tramontina son el escenario perfecto para expresar la creatividad culinaria a través de equipamiento avanzado, sólido y funcional. La línea tramontina es la aliada ideal para grandes cocinas y clientes con altas expectativas.

Línea Profesional Tramontina:

- Diseñada con altos estándares de calidad, seguridad, potencia y eficiencia.
- Equipos de cocción
- Equipos de refrigeración
- Mobiliario en acero inoxidable

COCINAS PROFESIONALES

LÍNEA EUROPA

Equipos fabricados con altísimos estándares de eficiencia.

La línea Europa trae productos llenos de tecnología, su diseño tiene como base el conocimiento de profesionales con experiencia en el mercado internacional desde hace más de 30 años son instrumentos innovadoras, con diseño único y con un rendimiento superior a la media, que garantizan eficiencia, ahorro de energía y mucha precisión



*Recommended for those looking for
TECHNOLOGY AND EXCELLENCE*

*Indicados para quienes buscan
TECNOLOGÍA Y EXCELENCIA*

COCINAS ELÉCTRICAS BASE ABIERTA O CON HORNO



Estufa eléctrica 2 Placas

Ref: 67002400
2 placas -220 mm Ø base abierta
Dimensiones: 40x90x90 cm
Voltaje: 8 w
Acero inoxidable



Estufa eléctrica 4 Placas

Ref: 67204400
4 placas de 220 mm Ø base abierta
Dimensiones: 80x70x90 cm
Voltaje: 10,4 w
Acero inoxidable.



Estufa eléctrica 2 Placas

Ref: 67202400
2 placas de 220 mm Ø base abierta
Dimensiones: 40x70x90
Voltaje: 5.2w
Acero inoxidable



Estufa eléctrica 4 Placas

Ref: 67004702 - Placa redonda
67004402 - Placa cuadrada
4 placas de 220 mm Ø base -horno eléctrico
Dimensiones: 80x90x90 cm
Voltaje: 21,6 w
Acero inoxidable.

Las cocinas eléctricas de Tramontina son la mejor alternativa cuando se prefiere o es necesario trabajar con una fuente de energía eléctrica. Los equipos cuentan con la misma potencia y eficiencia de cocinas a gas, garantizando la productividad y la calidad del servicio

POR QUÉ ELEGIR ESTE PRODUCTO?

- 6 posiciones para regular la temperatura de las placas.
- Área de cocción hermética.
- Termostato de seguridad presente en cada resistencia.
- Estructura hecha totalmente de acero inoxidable.
- Limitador de temperatura.
- El encendido es directo, simplemente girando las perillas.
- La temperatura del horno es controlada con termostato y regulable de 70°C a 300°C.



Estufa eléctrica 4 Placas

Ref: 67204702 - Placa redonda
67204402 - Placa cuadrada
4 placas de 220 mm Ø base
horno eléctrico
Dimensiones: 80x90x90 cm
Voltaje: 16 w
Acero inoxidable.

COCINAS ELÉCTRICAS DE SOBREPONER



Estufa eléctrica 4 Placas

Ref: 67104400
2 placas -220 mm Ø - Sobreponer
Dimensiones: 80x90x24 cm
Voltaje: 16 w
Acero inoxidable



Estufa eléctrica 4 Placas

Ref: 67304400
2 placas de 220 mm Ø - Sobreponer
Dimensiones: 80x90x24 cm
Voltaje: 10,4w
Acero inoxidable

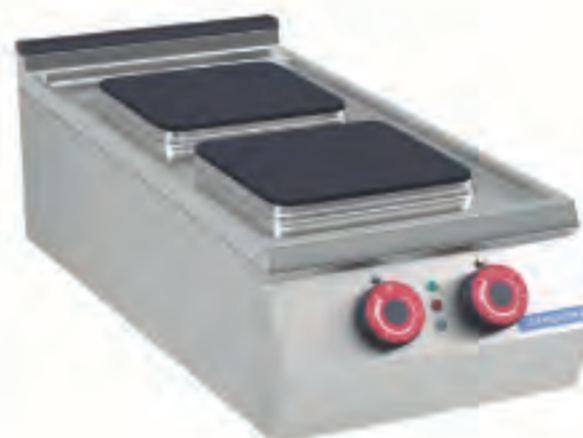

Estufa eléctrica 2 Placas

Ref: 67102400
2 placas -220 mm Ø
Dimensiones: 40x90x24 cm
Voltaje: 8 w
Acero inoxidable



Estufa eléctrica 2 Placas

Ref: 67302400
2 placas de 220 mm Ø - Sobreponer
Dimensiones: 40x70x24 cm
Voltaje: 5,2 w
Acero inoxidable





Base abierta en Acero inoxidable

Ref: 67011200 / 40x90x90 cm
67211200 / 40x70x90 cm

Potencia: 2,5 kW
Tensión Eléctrica: 220 V
Frecuencia: 60 Hz
Área de cocción:
acero inoxidable 304
Espesor 2 mm
Peso líquido: 50 kg



Kit cubas con tapas para baño maría

Ref: 64050041
2 cubas GN 1/3
4 cubas GN 1/6



BAÑO MARIA

El equipo se calienta mediante resistencia eléctrica aislada y se apoya en el fondo del depósito.

El depósito está hecho mediante el proceso de estampado, por lo que posee esquinas redondeadas para facilitar la limpieza.

El control de temperatura se lleva a cabo por medio de un termostato regulable, en un rango de 30°C hasta 90°C.

El producto también cuenta con un grifo para el suministro de agua y la posibilidad de conectar la salida directamente con el alcantarillado.

POR QUÉ ELEGIR ESTE PRODUCTO?

- Hecho totalmente de acero inoxidable.
- Cuba estampada de acero inoxidable 304.
- Grifo para llenar y vaciar la cuba.
- Activación directa, basta girar la perilla.
- Depósito: GN 1/1 y cantidad de agua: 3,5 L.
- Termostato de seguridad.
- Grifo acoplado, con activación eléctrico.
- Utiliza cubas GN con 100 mm de altura.



Esquinas redondeadas para facilitar la limpieza del equipo.

Activación fácil en tan solo un comando: basta girar la perilla.

Calentamiento generado por resistencia colocado en la parte inferior del depósito

Grifo acoplado, con activación eléctrica.



COCINAS PROFESIONALES



Freidora eléctrica 9+9 L

Ref: 67261403 / "380V 3N+T"
67261703 / "220V 3+T"
Dimensiones: 40x70x90 cm
Potencia: 14 kW
Tensión: 60 Hz
Área de cocción: acero inoxidable 304
Espesor 1,5mm
Peso líquido: 50 kg



Freidora eléctrica 17 L

Ref: 67261401 / 380 V, 3N+T
67261701 / "220V, 3+T"
Dimensiones: 40x70x90 cm
Potencia: 14 kW
Tensión: 60 Hz
Área de cocción: acero inoxidable 304
espesor 1,5mm
Peso líquido: 50 kg



Conservador de fritura

Ref: 67291200
Dimensiones: 40x70x90 cm
Tensión: 220 V 3F + T 60 HZ
Potencia: 1 kW
Área de cocción: acero inoxidable 304
espesor 1,5mm
Peso líquido: 30 kg



Freidora Eléctrica 2 cubas en acero inoxidable 21L

Ref: 67064400 / "380V 3N+T"
67064700 / "220V 3+T"
Dimensiones: 80x90x90 cm
Potencia: 34,8 kW
Tensión: 220 V, 3N+T
Tensión: 60 Hz
Área de cocción: acero inoxidable 304
espesor 2mm
Peso líquido: 86 kg



Freidora Eléctrica 2 cubas en acero inoxidable 17L

Ref: 67264401 / "380V 3N+T"
67264701 / "220V 3+T"
Dimensiones: 80x70x90 cm
Potencia: 28 kW
Tensión: 220 V, 3N+T
Tensión: 60 Hz
Área de cocción: acero inoxidable 304
espesor 2mm
Peso líquido: 86 kg



Conservador de fritura Cooktop

Ref: 67192202 / 40x90x90 Cm
67392202 / 40x70x90 cm
Tensión: 220 V+60 HZ
Potencia: 1 kW
Área de cocción: acero inoxidable 304
espesor 1,5mm
Peso líquido: 23 kg

FREIDORAS

Las freidoras también están equipadas con un termostato de seguridad, que no permite el funcionamiento del equipo si se supera la temperatura de seguridad o si se activa sin aceite, evitando así daños en el equipo especial de drenaje y filtrado del aceite que permite agilizar el proceso y minimizar el tiempo de limpieza. Mantener el aceite limpio aumenta la vida útil y disminuye el costo de la operación.

POR QUÉ ELEGIR ESTE PRODUCTO?

- Estructura hecha de acero inoxidable.
- Modelo eléctrico con resistencia interna a la cuba, con sistema giratorio que facilita la limpieza.
- Cuba estampada que evita por completo el problema de fugas.
- Viene con tapa.
- En el modelo eléctrico el encendido es directo, simplemente girando las perillas.
- Seguridad garantizada por dos termostatos



COCINAS PROFESIONALES



Elemento modular neutro con gaveta

Ref: 67091902 / 40x90x90 Cm
67291902 / 40x70x90 Cm



Soporte bajo neutro

Ref: 67093902 / 80x90x90 Cm
67293902 / 80x70x90 Cm



Base de soporte de acero inoxidable

Ref: 67391807
Dimensiones: 40x61x61 cm
Tensión: 220V 1+N+T



Módulo de soporte de acero inoxidable

Ref: 67391907
Dimensiones: 40x70x37.5 cm

LÍNEA AMÉRICA

Productos imprescindibles para cocinas que requieren agilidad, resistencia y durabilidad con excelente costo-beneficio.

La línea América dispone de equipos imprescindibles para cocinas que necesitan sobre todo practicidad, sencillos, súper resistente y potentes, con toda la calidad de producción, acabado y ensamble que solo ofrece tramontina



Suitable for long for
CONVENIENCE AND STURDINESS

Indicados para quienes buscan
PRACTICIDAD Y RESISTENCIA



Eléctrico Countertop

Ref: 67311207

Dimensiones: 40x77x37.5 cm

Potencia: 2,5 kW

Tensión Eléctrica: 220 V

Frecuencia: 60 Hz

Área de cocción: acero inoxidable 304

espesor 1,5 mm

Peso líquido: 40 kg



Base abierta en Acero inoxidable

Ref: 67313207

Dimensiones: 80x77x37.5 cm

Potencia: 2,5 kW

Temperatura de trabajo: 20°C e 80°C

Capacidad: 4 L

Tensión: 220V 1F + N + T 60Hz

BAÑO MARIA

El baño maria eléctrica de la línea América de Tramontina permite mantener la temperatura de trabajo para no haber riesgo de contaminación del alimento.

Este equipo trabaja con cubas GNS formando un sistema cerrado, lo que hace que el agua se evapore y se condense, sin necesidad de un suministro continuo de agua.

POR QUÉ ELEGIR ESTE PRODUCTO?

- Hecho totalmente de acero inoxidable.
- Cuba estampada de acero inoxidable 304
- Posee termostato que controla la temperatura de abajo de 20°C a 80°C
- Grifo para drenaje de latón cromado.
- Encendido por botón y control de temperatura a través de una perla reforzada de polímero PBT.
- Capacidad el tanque de 3.0 litros y 6.0 litros
- Compatible con cubas estándar GN con profundidad de 150mm.



Freidora eléctrica de acero inoxidable

Ref: 67361207

Dimensiones: 40x77x37.5 cm

Potencia: 5 Kw

Tensión: 220V 1F + N + T 60Hz

Peso líquido: 17,5 Kg

FREIDORAS

La tecnología de inducción llegó para agilizar el proceso dentro de la cocina, reduciendo el tiempo de preparación, aprovechando mejor el consumo de energía, facilitando la limpieza y mejorando las condiciones de trabajo del operador.

POR QUÉ ELEGIR ESTE PRODUCTO:

- Hecha totalmente de acero inoxidable.
- Depósito estampado de acero inoxidable 304 que se calienta por resistencia.
- Zona fría en el fondo del depósito.
- Temperatura de operación de 30 °C a 190 °C.
- Perilla reforzada de polímero PBT.
- Posee un termostato de seguridad que no permite el funcionamiento de la freidora si se supera el límite de la temperatura o si se activa sin aceite.
- Display con control de tiempo y temperatura.
- Viene con 2 cestos 1/2.



Cocina inducción de acero inoxidable

Ref: 67303607

Dimensiones: 80x77x37.5 cm

Voltaje: "220V1+N+T"

Acero inoxidable

COCINAS INDUCCIÓN ACERO INOXIDABLE

La freidora eléctrica de la línea América de Tramontina fue creada para trabajar con porciones pequeñas. Es compacta y fácil de adaptar en espacios reducidos. Posee un termostato de control de temperatura, lo que hace que mantenga la cocción correcta, evitandola quema de aceite y la generación de gases tóxicos.

POR QUÉ ELEGIR ESTE PRODUCTO:

- Mayor potencia y eficiencia que las cocinas a gas y eléctricas.
- Estructura hecha de acero inoxidable
- Área de cocción en placa vitrocerámica Schott Cerane.
- Control de potencia con 20 niveles y con opción de control de temperatura de 60 °C a 240 °C
- Facil limpieza y bajo nivel de calor.
- Activación solo al contacto con la olla, evitando desperdicio de energía
- Posee patas con ajuste de altura.

MUEBLES DE ACERO INOXIDABLE

Los productos Tramontina están diseñados para integrarse con el ambiente de trabajo ofreciendo una base perfecta, gracias a sus características técnicas y funcionales.

Tramontina ha implementado innovadores sistemas constructivos en todos los productos de la línea para garantizar solidez de la estructura, versatilidad en la limpieza, mantenimiento sencillo y una gran disponibilidad de modelos y medidas para ofrecer la máxima libertad en la elección de la composición.



Mesa con respaldo y entreaño inferior

<i>Medidas:</i> 80x60x85 cm	<i>Ref:</i> 686127/08
80x70x85 cm	687127/08
90x60x85 cm	686127/09
90x70x85 cm	687127/09
100x60x85 cm	686127/10
100x70x85 cm	687127/10
110x60x85 cm	686127/11
110x70x85 cm	687127/11
120x60x85 cm	686127/12
120x70x85 cm	687127/12
130x60x85 cm	686127/13
130x70x85 cm	687127/13
140x60x85 cm	686127/14
140x70x85 cm	687127/14
150x60x85 cm	686127/15
150x70x85 cm	687127/15
160x60x85 cm	686127/16
160x70x85 cm	687127/16
170x60x85 cm	686127/17
170x70x85 cm	687127/17
180x60x85 cm	686127/18
180x70x85 cm	687127/18
190x60x85 cm	686127/19
190x70x85 cm	687127/19
200x60x85 cm	686127/20
200x70x85 cm	687127/20



Mesa de centro y con entreaño inferior

<i>Medidas:</i> 80x60x85 cm	<i>Ref:</i> 686128/08
80x70x85 cm	687128/08
90x60x85 cm	686128/09
90x70x85 cm	687128/09
100x60x85 cm	686128/10
100x70x85 cm	687128/10
110x60x85 cm	686128/11
110x70x85 cm	687128/11
120x60x85 cm	686128/12
120x70x85 cm	687128/12
130x60x85 cm	686128/13
130x70x85 cm	687128/13
140x60x85 cm	686128/14
140x70x85 cm	687128/14
150x60x85 cm	686128/15
150x70x85 cm	687128/15
160x60x85 cm	686128/16
160x70x85 cm	687128/16
170x60x85 cm	686128/17
170x70x85 cm	687128/17
180x60x85 cm	686128/18
180x70x85 cm	687128/18
190x60x85 cm	686128/19
190x70x85 cm	687128/19
200x60x85 cm	686128/20
200x70x85 cm	687128/20



Mesa con respaldo

<i>Medidas:</i> 80x60x85 cm	<i>Ref:</i> 686117/08
80x70x85 cm	687117/08
90x60x85 cm	686117/09
90x70x85 cm	687117/09
100x60x85 cm	686117/10
100x70x85 cm	687117/10
110x60x85 cm	686117/11
110x70x85 cm	687117/11
120x60x85 cm	686117/12
120x70x85 cm	687117/12
130x60x85 cm	686117/13
130x70x85 cm	687117/13
140x60x85 cm	686117/14
140x70x85 cm	687117/14
150x60x85 cm	686117/15
150x70x85 cm	687117/15
160x60x85 cm	686117/16
160x70x85 cm	687117/16
170x60x85 cm	686117/17
170x70x85 cm	687117/17
180x60x85 cm	686117/18
180x70x85 cm	687117/18
190x60x85 cm	686117/19
190x70x85 cm	687117/19
200x60x85 cm	686117/20
200x70x85 cm	687117/20

MESAS

La disponibilidad de modelos es amplia y consta de mesa de centro, mesa con respaldo, mesas esquineras, mesas con puertas en ambos lados y mesas con puertas abatibles.

Las mesas también pueden estar provistas de un sistema de calentamiento ventilado, para calentar platos y utensilios.

Todos los módulos se pueden suministrar con ruedas giratorias.



El MDF Ultra es un material resistente al agua que posee una protección antimicrobiana (Microban*) para garantizar una total seguridad



La estructura de soporte está hecha totalmente de acero inoxidable y cuenta con patas regulables para ajustar la altura de los módulos, de acuerdo con las necesidades



Las mesas también se pueden suministrar con cubas perfectamente soldadas en tapa o con un embudo para eliminar los residuos.



Todas las esquinas están dobladas, redondeadas y soldadas para evitar cúmulo de suciedad y bordes cortantes peligrosos para operadores y clientes.

MUEBLES EN ACERO INOXIDABLE



Mesa de centro

<i>Medidas:</i> 80x60x85 cm	<i>Ref:</i> 686118/08
80x70x85 cm	687118/08
90x60x85 cm	686118/09
90x70x85 cm	687118/09
100x60x85 cm	686118/10
100x70x85 cm	687118/10
110x60x85 cm	686118/11
110x70x85 cm	687118/11
120x60x85 cm	686118/12
120x70x85 cm	687118/12
130x60x85 cm	686118/13
130x70x85 cm	687118/13
140x60x85 cm	686118/14
140x70x85 cm	687118/14
150x60x85 cm	686118/15
150x70x85 cm	687118/15
160x60x85 cm	686118/16
160x70x85 cm	687118/16
170x60x85 cm	686118/17
170x70x85 cm	687118/17
180x60x85 cm	686118/18
180x70x85 cm	687118/18
190x60x85 cm	686118/19
190x70x85 cm	687118/19
200x60x85 cm	686118/20
200x70x85 cm	687118/20



Estante intermedio para mesa

<i>Medidas:</i> 80x60x4 cm	<i>Ref:</i> 686008/08
80x70x4 cm	687008/18
90x60x4 cm	686008/09
90x70x4 cm	687008/19
100x60x4 cm	686008/10
100x70x4 cm	687008/20
110x60x4 cm	686008/11
110x70x4 cm	687008/21
120x60x4 cm	686008/12
120x70x4 cm	687008/22
130x60x4 cm	686008/13
130x70x4 cm	687008/23
140x60x4 cm	686008/14
140x70x4 cm	687008/24
150x60x4 cm	686008/15
150x70x4 cm	687008/25
160x60x4 cm	686008/16
160x70x4 cm	687008/26
170x60x4 cm	686008/17
170x70x4 cm	687008/27
180x60x4 cm	686008/18
180x70x4 cm	687008/28
190x60x4 cm	686008/19
190x70x4 cm	687008/29
200x60x4 cm	686008/20
200x70x4 cm	687008/30



Mesa esquinera

Ref: 68716500
Medidas: 10x10x85 cm



Cajonera con respaldo con 3 cajones

Ref: 68730700
Medidas: 40x70x85 cm



Cajonera con respaldo con 4 cajones

Ref: 68730701
Medidas: 40x70x85 cm



Mesa con respaldo con entrepaño

<i>Medidas:</i> 80x60x85 cm	<i>Ref:</i> 681128/08
100x60x85 cm	681128/10
120x60x85 cm	681128/12
140x60x85 cm	681128/14
160x60x85 cm	681128/16



Mesa para lavavajillas con entrepaño.

Ref: 68711799
Medidas: 65x65x55 cm



Mesa con respaldo y puertas correderas.

Medidas: 80X70X85 cm	Ref: 687167/08
90x70x85 cm	687167/09
100x70x85 cm	686167/10
100x70x85 cm	687167/10
110x70x85 cm	687167/11
120x60x85 cm	686167/12
120x70x85 cm	687167/12
130x70x85 cm	687167/13
140x60x85 cm	686167/14
140x70x85 cm	687167/14
150x70x85 cm	687167/15
160x60x85 cm	686167/16
160x70x85 cm	687167/16
170x70x85 cm	687167/17
180x60x85 cm	686167/18
180x70x85 cm	687167/18
190x70x85 cm	687167/19
200x60x85 cm	686167/20
200x70x85 cm	687167/20



Mesa con respaldo y puertas correderas.

Medidas: 80X70X85 cm	Ref: 687168/08
90x70x85 cm	687168/09
100x60x85 cm	686168/10
100x70x85 cm	687168/10
110x70x85 cm	687168/11
120x60x85 cm	686168/12
120x70x85 cm	687168/12
130x70x85 cm	687168/13
140x60x85 cm	686168/14
140x70x85 cm	687168/14
150x70x85 cm	687168/15
160x60x85 cm	686168/16
160x70x85 cm	687168/16
170x70x85 cm	687168/17
180x60x85 cm	686168/18
180x70x85 cm	687168/18
190x70x85 cm	687168/19
200x60x85 cm	686168/20
200x70x85 cm	687168/20

MESAS CON PUERTAS CORREDERAS

Las mesas con puertas correderas están hechas con rieles y ruedas que permiten un desplazamiento fácil, así como posee un sistema de bloqueo para no lastimarse los dedos con las puertas durante la apertura.

La disponibilidad de modelos es amplia y consta de mesas de centro, mesas con respaldo, mesas esquineras, mesas con puertas en ambos lados y mesas con puertas abatibles.



Armario con puertas correderas 3 estantes ajustables

Medidas: 100x60x200 cm	Ref: 682707/01
100x70x200 cm	682707/07
120x60x200 cm	682707/02
120x70x200 cm	682707/08
140x60x200 cm	682707/03
140x70x200 cm	682707/09
160x60x200 cm	682707/04
160x70x200 cm	682707/10
180x60x200 cm	682707/05
180x70x200 cm	682707/11
200x60x200 cm	682707/06
200x70x200 cm	682707/12

ARMARIOS

La terminación de las piezas es opaca, y están disponibles en la versión con puertas correderas o con puertas abatibles. Las puertas están construidas con plegados doblados para garantizar más robustez y durabilidad. Las piezas son suministradas con 4 entrepaños internos, de los cuales 3 son ajustables, con posibilidad de añadir más entrepaños de acuerdo con la necesidad. En la versión con puertas correderas, el entrepaño inferior no lleva rieles, lo que facilita la limpieza y la manipulación de la mercancía. Patas con altura ajustable de acero inoxidable.

MUEBLES EN ACERO INOXIDABLE



Mesa caliente de centro y con puertas correderas y pasante.

Medidas: 100X70X85 cm	Ref: 687176/36
110x70x85 cm	687176/37
120x70x85 cm	687176/38
130x70x85 cm	687176/39
140x70x85 cm	687176/41
150x70x85 cm	687176/42
160x70x85 cm	687176/43
170x70x85 cm	687176/44
180x70x85 cm	687176/45
190x70x85 cm	687176/46
200x70x85 cm	687176/47

Control de temperatura por termostato con rango de trabajo entre 30 °C y 70 °C.



Mesa caliente con respaldo y con puertas correderas

Medidas: 100X70X85 cm	Ref: 687177/36
110x70x85 cm	687177/37
120x70x85 cm	687177/38
130x70x85 cm	687177/39
140x70x85 cm	687177/41
150x70x85 cm	687177/42
160x70x85 cm	687177/43
170x70x85 cm	687177/44
180x70x85 cm	687177/45
190x70x85 cm	687177/46
200x70x85 cm	687177/47

Control de temperatura por termostato con rango de trabajo entre 30 °C y 70 °C.



Mesa caliente de centro y con puertas correderas.

Medidas: 100X70X85 cm	Ref: 687178/36
110x70x85 cm	687178/37
120x70x85 cm	687178/38
130x70x85 cm	687178/39
140x70x85 cm	687178/41
150x70x85 cm	687178/42
160x70x85 cm	687178/43
170x70x85 cm	687178/44
180x70x85 cm	687178/45
190x70x85 cm	687178/46
200x70x85 cm	687178/47

Control de temperatura por termostato con rango de trabajo entre 30 °C y 70 °C.

MESAS CALIENTES

Las mesas calientes Tramontina son ideales para calentar y conservar platos, bandejas y vajillas. Con control de temperatura realizado por termostato, en un rango de trabajo entre 30°C y 70°C, los modelos se fabrican con una profundidad de 600 o 700 mm. Están disponibles con puertas en un lado o en ambos lados (pasantes) y la longitud varía de 1000 mm a 2000 mm.

ARMARIOS SUSPENDIDOS

Para optimizar todos los espacios, Tramontina ofrece muebles aéreos con entrepaños ajustables que permiten el almacenamiento organizado y protegido de insumos y utensilios. Las puertas correderas cuentan con un sistema de bloqueo para evitar lastimarse los dedos. Fabricados con esquinas redondeadas para evitar rebabas y cúmulo de suciedad, y también con doble plegado para reforzar la estructura y evitar bordes cortantes. Disponibles modelos con entrepaños perforados.



Armario suspendido con puertas correderas

Medidas: 80X40X67 cm	Ref: 682527/14
90x40x67 cm	682527/15
100x40x67 cm	682527/16
110x40x67 cm	682527/17
120x40x67 cm	682527/18
130x40x67 cm	682527/19
140x40x67 cm	682527/20
150x40x67 cm	682527/21
160x40x67 cm	682527/22
170x40x67 cm	682527/23
180x40x67 cm	682527/24
190x40x67 cm	682527/25
200x40x67 cm	682527/26



Armario suspendido esquinero 1 estante ajustable

Ref: 68254511
Medidas: 70x70x40 cm





Estante liso

<i>Medidas:</i> 100x48x183 cm	<i>Ref:</i> 682407/00
100x60x183 cm	682407/20
110x48x183 cm	682407/01
110x60x183 cm	682407/21
120x48x183 cm	682407/02
120x60x183 cm	682407/22
130x48x183 cm	682407/03
130x60x183 cm	682407/23
140x48x183 cm	682407/04
140x60x183 cm	682407/24
150x48x183 cm	682407/05
150x68x183 cm	682407/25
160x48x183 cm	682407/06
160x60x183 cm	682407/26
170x48x183 cm	682407/07
170x60x183 cm	682407/27
180x48x183 cm	682407/08
180x60x183 cm	682407/28
190x48x183 cm	682407/09
190x60x183 cm	682407/29
200x48x183 cm	682407/10
200x60x183 cm	682407/30



Estante liso AISI 430

<i>Medidas:</i> 100x48x183 cm	<i>Ref:</i> 682427/00
100x60x183 cm	682427/20
110x48x183 cm	682427/01
110x60x183 cm	682427/21
120x48x183 cm	682427/02
120x60x183 cm	682427/22
130x48x183 cm	682427/03
130x60x183 cm	682427/23
140x48x183 cm	682427/04
140x60x183 cm	682427/24
150x48x183 cm	682427/05
150x60x183 cm	682427/25
160x48x183 cm	682427/06
160x60x183 cm	682427/26
170x48x183 cm	682427/07
170x60x 183 cm	682427/27
180x48x183 cm	682427/08
180x60x183 cm	682427/28
190x48x183 cm	682427/09
190x60x183 cm	682427/29
200x48x183 cm	682427/10
200x60x183 cm	682427/30



Estante perforado

<i>Medidas:</i> 100x48x183 cm	<i>Ref:</i> 682417/00
100x60x183 cm	682417/20
110x48x183 cm	682417/01
110x60x183 cm	682417/21
120x48x183 cm	682417/02
120x60x183 cm	682417/22
130x48x183 cm	682417/03
130x60x183 cm	682417/23
140x48x183 cm	682417/04
140x60x183 cm	682417/24
150x48x183 cm	682417/05
150x60x183 cm	682417/25
160x48x183 cm	682417/06
160x60x183 cm	682417/26
170x48x183 cm	682417/07
170x60x 183 cm	682417/27
180x48x183 cm	682417/08
180x60x183 cm	682417/28
190x48x183 cm	682417/09
190x60x183 cm	682417/29
200x48x183 cm	682417/10
200x60x183 cm	682417/30

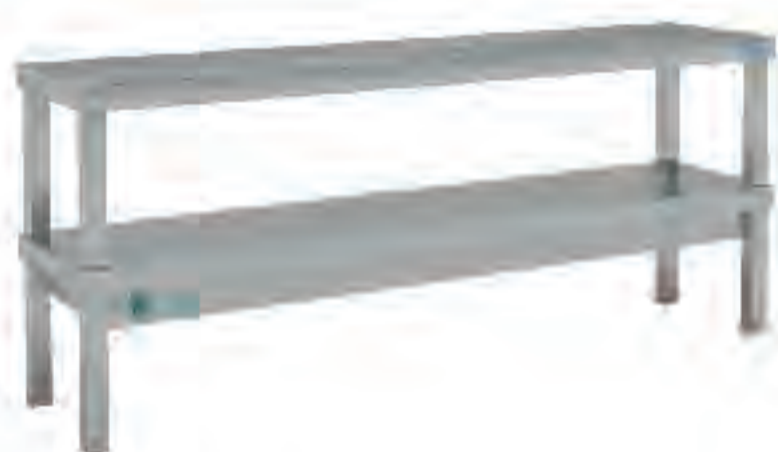

Estantes dobles sobre montantes

<i>Medidas:</i> 100x35x67 cm	<i>Ref:</i> 68286621
120x35x67 cm	68286622
140x35x67 cm	68286623
160x35x67 cm	68286624
180x35x67 cm	68286625
200x35x67 cm	68286626
120x35x35 cm	68286602

ESTANTES

La línea de muebles Tramontina también ofrece productos de almacenamiento vertical para organizar provisiones secas y refrigeradas. Los estantes con entrepaños ajustables lisos o perforados componen la familia de productos que pueden utilizar tanto en el ámbito profesional, como en el doméstico. Los productos se suministran con 4 entrepaños estándar, con posibilidad de aumentar el número de entrepaños de acuerdo con las necesidades. Todas las esquinas son redondeadas, para evitar rebabas y facilitar la limpieza. Los angulares son fabricados con plegados doblados para obtener más

MUEBLES EN ACERO INOXIDABLE



Estante perforado AISI 430

Medidas:	100x48x183 cm	Ref:	682437/00
	100x60x183 cm		682437/20
	110x48x183 cm		682437/01
	110x60x183 cm		682437/21
	120x48x183 cm		682437/02
	120x60x183 cm		682437/22
	130x48x183 cm		682437/03
	130x60x183 cm		682437/23
	140x48x183 cm		682437/04
	140x60x183 cm		682437/24
	150x48x183 cm		682437/05
	150x60x183 cm		682437/25
	160x48x183 cm		682437/06
	160x60x183 cm		682437/26
	170x48x183 cm		682437/07
	170x60x183 cm		682437/27
	180x48x183 cm		682437/08
	180x60x183 cm		682437/28
	190x48x183 cm		682437/09
	190x60x183 cm		682437/29
	200x48x183 cm		682437/10
	200x60x183 cm		682437/30



Entrepañó liso de pared

Medidas:	80x30x0.3 cm	Ref:	682557/05
	80x40x0.3 cm		682557/24
	90x30x0.3 cm		682557/06
	90x40x0.3 cm		682557/25
	100x30x0.3 cm		682557/07
	100x40x0.3 cm		682557/26
	110x30x0.3 cm		682557/08
	110x40x0.3 cm		682557/27
	120x30x0.3 cm		682557/09
	120x40x0.3 cm		682557/28
	130x30x0.3 cm		682557/10
	130x40x0.3 cm		682557/29
	140x30x0.3 cm		682557/11
	140x40x0.3 cm		682557/30
	150x30x0.3 cm		682557/12
	150x40x0.3 cm		682557/31
	160x30x0.3 cm		682557/13
	160x40x0.3 cm		682557/32
	170x30x0.3 cm		682557/14
	170x40x0.3 cm		682557/33
	180x30x0.3 cm		682557/15
	180x40x0.3 cm		682557/34
	190x30x0.3 cm		682557/16
	190x40x0.3 cm		682557/35
	200x30x0.3 cm		682557/17
	200x40x0.3 cm		682557/36



Entrepañó perforado de pared

Medidas:	80x30x0.3 cm	Ref:	682557/39
	80x40x0.3 cm		682557/54
	90x30x0.3 cm		682557/40
	90x40x0.3 cm		682557/55
	100x30x0.3 cm		682557/41
	100x40x0.3 cm		682557/56
	110x30x0.3 cm		682557/42
	110x40x0.3 cm		682557/57
	120x30x0.3 cm		682557/43
	120x40x0.3 cm		682557/58
	130x30x0.3 cm		682557/44
	130x40x0.3 cm		682557/59
	140x30x0.3 cm		682557/45
	140x40x0.3 cm		682557/60
	150x30x0.3 cm		682557/46
	150x40x0.3 cm		682557/61
	160x30x0.3 cm		682557/47
	160x40x0.3 cm		682557/62
	170x30x0.3 cm		682557/48
	170x40x0.3 cm		682557/63
	180x30x0.3 cm		682557/49
	180x40x0.3 cm		682557/64
	190x30x0.3 cm		682557/50
	190x40x0.3 cm		682557/65
	200x30x0.3 cm		682557/51
	200x40x0.3 cm		682557/66



Intermedios para estanterías

Medidas:	100x48x40 cm	Ref:	682400/74
	100x60x40 cm		682400/63
	110x48x40 cm		682400/75
	110x60x40 cm		682400/64
	120x48x40 cm		682400/76
	120x60x40 cm		682400/65
	130x48x40 cm		682400/77
	130x60x40 cm		682400/66
	140x48x40 cm		682400/78
	140x60x40 cm		682400/67
	150x48x40 cm		682400/79
	150x60x40 cm		682400/68
	160x48x40 cm		682400/80
	160x60x40 cm		682400/69
	170x48x40 cm		682400/81
	170x60x40 cm		682400/70
	180x48x40 cm		682400/82
	180x60x40 cm		682400/71
	190x48x40 cm		682400/83
	190x60x40 cm		682400/72
	200x48x40 cm		682400/84
	200x60x40 cm		682400/73



Intermedios perforado para estanterías

Medidas:	100x48x30 cm	Ref:	682410/74
	100x60x30 cm		682410/63
	110x48x30 cm		682410/75
	110x60x30 cm		682410/64
	120x48x30 cm		682410/76
	120x60x30 cm		682410/65
	130x48x30 cm		682410/77
	130x60x30 cm		682410/66
	140x48x30 cm		682410/78
	140x60x30 cm		682410/67
	150x48x30 cm		682410/79
	150x60x30 cm		682410/68
	160x48x30 cm		682410/80
	160x60x30 cm		682410/69
	170x48x30 cm		682410/81
	170x60x30 cm		682410/70
	180x48x30 cm		682410/82
	180x60x30 cm		682410/71
	190x48x30 cm		682410/83
	190x60x30 cm		682410/72
	200x48x30 cm		682410/84
	200x60x30 cm		682410/73

Módulos calentados para estantes

Ref: 68286900 / 100cm y 120 cm
 Ref: 68286901 / 140cm y 160 cm
 Ref: 68286902 / 180cm y 200 cm

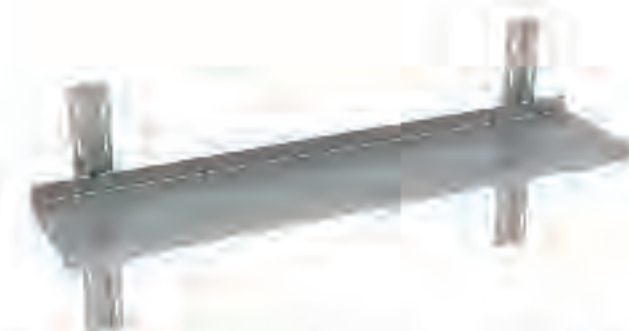

Estantes para hornos

Ref: 68255797 / 60x50x30 cm
 Ref: 68255798 / 60x60x30 cm



Fregadero con 1 cuba con entrepaño inferior

Ref: 68622706 / 60x60x85 cm Cuba: 50x40x25 cm
 68722702 / 60x70x85 cm 40x50x30 cm
 68722700 / 70x70x85 cm 60x50x30 cm

Altura regulable
 Diámetro válvula 2



Fregadero con 2 cubas Centrales con Entrepaño Inferior

Ref: 68722721/ 140x70x85 cm Cuba: 60x50x30 cm
 68722742/ 240x70x85 cm 60x50x30 cm

Altura regulable
 Diámetro válvula 2



Mesa de preparación con 1 cuba en la derecha con entrepaño inferior

Medidas: 100x70x85 cm Ref: 687277/50
 130x70x85 cm 687277/53
 180x70x85 cm 687277/58
 200x70x85 cm 687277/60

Altura regulable
 Diámetro válvula 2



Mesa de preparación con 1 cuba en la izquierda con entrepaño inferior

Medidas: 130x70x85 cm Ref: 687277/13
 150x70x85 cm 687277/15
 180x70x85 cm 687277/18
 200x70x85 cm 687277/20

FREGADERO

Los fregaderos profesionales Tramontina se diferencian por tener la cubierta estampada con escurridor en el lado derecho de la cuba, lo que evita el cúmulo de agua.

También están estampados para garantizar una mayor durabilidad y facilidad en la limpieza. Los fregaderos son suministrados con válvulas y tapones de escape y estructura de acero inoxidable AISI 304. Este producto es una pieza Única con rejilla sopapa estampada y una ligera inclinación para escurrir el agua. Cuba estampada y soldada a la pieza. Esquinas soldadas y redondeadas para evitar cúmulo de suciedad. Producto suministrado con válvula y tapón de escape.



Lavabo con Pulsador de Rodilla

Ref: 68000707/ 34x40x28 cm



Fregadero con 1 cuba a la derecha

Medidas: 120x60x85 cm
 140x60x85 cm
 160x60x85 cm

Ref: 681148/12
 681148/14
 681148/16

Entrepaño inferior
 Altura regulable
 Diámetro válvula 2

MUEBLES EN ACERO INOXIDABLE



Grifos con mezclador, fijación de pared.

Ref: 68000040 / 28x25x32 cm
Grifo con mezclador
Material: Latón cromado



Grifos de pared sin mezclador.

Ref: 68000037 / 5x 25x 32 cm
Grifo de pared sin mezclador
Material: Latón cromado



Grifos con mezclador fijación de banco.

Ref: 68000041 / 13x25x32 cm



Extensible con mezclador y grifo auxiliar

Ref: 68000048/Fijación de pared/ 20x40x95 cm
68000042/Fijación de banco/ 13x40x120 cm
Activación del grifo: apertura 1/4 de vuelta.
Material: Latón cromado



Extensible con mezclador y fijación

Ref: 68000044/Fijación de banco/13x40x120 cm
Ref: 68000043/Fijación de pared/20x40x95 cm
Ref: 68000038/Fijación de pared/13x20x70 cm
Boquilla con mezclador.
Activación del grifo: Apertura 1/4 de vuelta.
Material: Latón cromado



Columna de llenado con grifo

Ref:68000039
Medidas: 3x6.3x80 cm
Fijación: banco
adaptado para fijación en los equipos de cocción.



Extensible con mezclador Modelo compacto

Ref: 68000049/Fijación de banco/20x95x120cm
Boquilla con mezclador modelo compacto
Instalación con un orificio en la mesada.
Activación del grifo: apertura 1/4 de vuelta.
Material: Latón cromado



Grifo con activación por pedal

Ref:68000046
Medidas: 20x25x 2 cm
Fijación: banco
Acompaña pedal, flexible y boquilla



Grifo con activación por pedal doble

Ref:68000045
Medidas: 20x25x2 cm
Fijación: banco
para agua caliente y fría
Acompaña pedal, flexible y boquilla

GRIFOS

Para complementar la línea, Tramontina checa ofrece una solución con grifería profesional para al uso Intensivo en cocinas industriales. Las plazas que se utilizan con más frecuencia están reforzadas para evitar roturas y daños. La activación se realiza girando los pomos 45%, facilitando la regulación y la manipulación.

MUEBLES EN ACERO INOXIDABLE



Carro Auxiliar con 2 superficies

Ref: 68360834/83x53x95 cm
Ref: 68360835/103x53x95 cm



Carro Auxiliar con 3 Superficies

Ref: 68360836/83x53x95 cm
Ref: 68360837/103x53x95 cm



Carrito Gabinete para bandejas (16 bandejas)

Ref: 68360820 / 39x55x172 cm 1/1
Ref: 68360821/5 9x66x172 cm 1/2



Carro para ingredientes con tapa

Ref: 68788801 / 40x68x78 cm



Gabinete con puerta

Ref: 68783704 / 40x68x67 cm
68783705 / 60x68x67 cm



Gabinete con puerta y entropaño

Ref: 68783706 / 80x68x67 cm



MUEBLES EN ACERO INOXIDABLE



Basurero con pedal

Ref: 68000027 / 38x38x60.5 cm / 50 L
68000030 / 46x46x68.5 / 100 L



*Foto no se encuentra
en banco de imagenes

Basurero con puerta

Ref: 68783710 / 40x68x67 cm

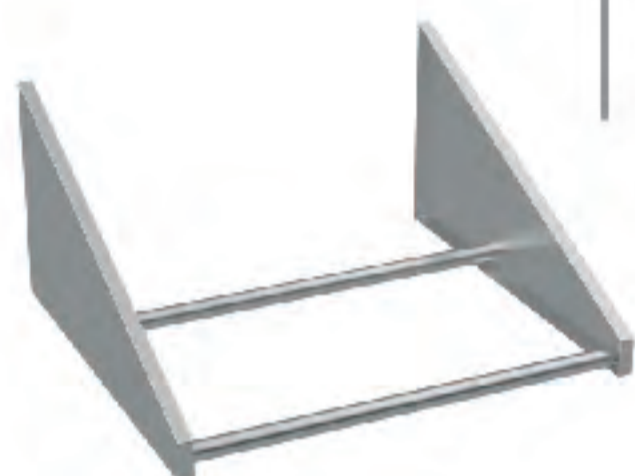

Entrepañó liso de pared

Ref: 68256700 / 60x55x30 cm



Rejilla lineal desagüe

Ref: 68729908 / 80X20 cm
68729910 / 100X20 cm



TRAMONTINA

Km 1.5 vía Siberia - Cota
Potrero chico parque empresarial arcos de cota
Manzana B - Bodega 4
57 (60+1) 623 4500
Ext. 136 - 137 - 138 - 145
Colombia

